

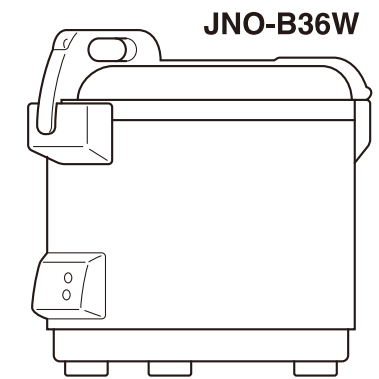

OPERATING INSTRUCTIONS
Gebrauchsanweisung
MODE D'EMPLOI
GEBRUIKSAANWIJZING
BRUKSANVISNING
使用说明书

8

ELECTRONIC RICE COOKER/WARMER
Elektronischer Reiskocher/Warmhalter
CUISEUR DE RIZ ELECTRONIQUE
ELEKTRISCHE RIJSTKOKER/-WARMER
ELEKTRONISK RISKOKARE/-VÄRMARE
电子煮饭锅 / 保温锅



Thank you for your purchase of this cooker. For the most effective use of this product, please read this instruction carefully before use, and keep it for your further reference, in case of malfunction or unknown usages.

Vielen Dank, dass Sie unseren Reiskocher gekauft haben. Um den Kocher am effektivsten zu benutzen, lesen Sie vor dem Benutzen diese Gebrauchsanweisung sorgfältig durch. Bewahren Sie die Gebrauchsanweisung gut auf, damit Sie bei Fragen zur Bedienung oder bei Fehlfunktionen nachschlagen können.

Merci d'avoir choisi ce cuiseur. Pour en tirer le meilleur parti, lisez attentivement le mode d'emploi avant de l'utiliser et conservez-le précieusement pour le consulter ultérieurement en cas de dysfonctionnement de l'appareil ou l'utilisation d'une fonction que vous ne connaissez pas.

Dank u wel voor uw aankoop van deze koker. Lees deze handleiding zorgvuldig door zodat u dit product zo effectief mogelijk kunt gebruiken. Bewaar de handleiding zodat u hem later nog kunt raadplegen in geval van problemen of wanneer u de werking van een functie vergeten bent.

Tack för att du köpt denna kokare. För att du ska kunna använda den på mest effektiva sätt ber vi dig att noga läsa genom denna bruksanvisning innan du börjar använda produkten och även att du behåller den för framtida referens i det fall den inte fungerar eller du behöver repetera hur den ska användas.

我们衷心感谢您购买本产品。为了充分发挥本品的机能，有效地利用它，请您在使用前仔细阅读本说明书。读后请您妥善保存，以便在使用时有不明白的地方或发生不良状况时作进一步参考。

Index
Inhaltsverzeichnis
Contenu**Inhoud**
Sakregister
索引

PARTS IDENTIFICATION	11
Erklärung der Teile	
PIÈCES	
ONDERDELEN	
IDENTIFIKATION AV DELAR	
各部名称	
BEFORE INITIAL USAGE	12
Vor der ersten Benutzung	
Avant la première utilisation	
VOOR HET EERSTE GEBRUIK	
FÖRE FÖRSTA ANVÄNDNING	
初使用之前	
HOW TO USE	13-18
Regeln für den Gebrauch.	
MODE D'EMPLOI	
GEBRUIK VAN HET APPARAAT	
HUR DEN SKA ANVÄNDAS	
使用方法	
HOW TO REMOVE THE DEW COLLECTOR FOR CLEANING	19
Wie man den Kondenswassersammler zum Säubern herausnimmt.	
Retrait des pièces	
DE CONDENSOPVANG VERWIJDEREN VOOR REINIGING	
HUR DU TAR BORT ÅNGUPPSAMLAREN FÖR RENGÖRING	
拆卸方法	
HOW TO CLEAN THE COOKER	20-22
Wie man den Kocher reinigt.	
NETTOYAGE	
DE KOKER SCHOONMAKEN	
HUR DU RENGÖR KOKAREN	
清洁方法	
KEEPING COOKED RICE WARM AND TASTY:	23/24
Wie man gekochten Reis warm und schmackhaft hält.	
GARDER LE RIZ CHAUD ET SAVOUREUX	
GEKOOKTE RIJST WARM EN SMAKELIJK HOUDEN:	
HUR DU HÅLLER KOKT RIS VARMT OCH VÄLSMAKANDE:	
为保温米饭并保持其美味	
SPECIFICATION	25/26
Spezifikationen	
CARACTERISTIQUES	
TECHNISCHE GEGEVENS	
SPECIFIKATION	
规格	

IMPORTANT SAFEGUARDS

When using electrical appliances, basic safety precautions should always be followed including the following:

1. Read all instructions.
2. Do not touch hot surfaces. Use handles or knobs.
3. To protect against electrical shock, do not immerse cord, plug and Rice Cooker in water or other liquid, except inner lid and pan.
4. Close supervision is necessary when any appliance is used by or near children.
5. Unplug from outlet when not in use and before cleaning. Allow to cool before putting on or taking off parts.
6. Do not operate any appliance with a damaged cord or plug or after the appliance malfunctions, or has been damaged in any manner. Return appliance to the nearest authorized service facility for examination, repair, or adjustment.
7. The use of accessory attachments not recommended by the appliance manufacturer may cause hazards.
8. Do not use outdoors.
9. Do not let cord hang over edge of table or counter, or touch hot surfaces.
10. Do not place on or near a hot gas or electric burner, or in a heated oven.
11. Extreme caution must be used when moving an appliance containing hot oil or other hot liquids.
12. Always plug cord into the wall outlet. To disconnect, remove plug from wall outlet.
13. Do not use appliance for other than intended use.
14. After completion of rice cooking, do not start again rice cooking while the outer body still keep hot, it may cause malfunction.

SAVE THESE INSTRUCTIONS

Servicing should be performed by an authorized service representative.
This product is intended for household use.

A short power supply cord is provided to reduce the risk resulting from becoming entangled in or tripping over a longer cord. Longer detachable power supply cords or extension cords are available and may be used if care is exercised in their use. If longer detachable power supply cords or extension cords are to be used: (1) the marked electrical rating of the cords set or extension cord should be at least as great as the electrical rating of the appliance; (2) if the appliance is of the grounded type, the extension should be a grounding-type 3-wire cord; and (3) a long cord should be arranged so that it will not drape over the counter top or table top where it can be pulled down by children or tripped over unintentionally.

If the supply cord is damaged, it must be replaced by the manufacturer, its service agent or similarly qualified persons in order to avoid a hazard.

This appliance is not intended for use by persons (including children) with reduced physical, sensory or mental capabilities, or lack of experience and knowledge, unless they have been given supervision or instruction concerning use of the appliance by a person responsible for their safety.

Children should be supervised to ensure that they do not play with the appliance. (IEC Standard)

This appliance can be used by children aged from 8 years and above if they have been given supervision or instruction concerning use of the appliance in a safe way and if they understand the hazards involved. Cleaning and user maintenance shall not be made by children unless they are older than 8 and supervised. Keep the appliance and its cord out of reach of children aged less than 8 years.

Appliances can be used by persons with reduced physical, sensory or mental capabilities or lack of experience and knowledge if they have been given supervision or instruction concerning use of the appliance in a safe way and understand the hazards involved.

Children shall not play with the appliance. (EN Standard)

CAUTIONS AND HINTS BEFORE USING

1. This product must be used with an A.C. outlet, with the proper voltage.
2. Be sure, to unplug the AC cord when the pan is not inserted, or the cooker is not in use. Remember, the "keep warm function" is operating whenever the AC cord is plugged in.
3. Whenever, the switch button cannot be depressed to the cook position, never try to force it down. Usually, when the pan is not inserted or when cooking has just finished, this condition will occur.
4. Always close the lid completely (after each serving) to prevent dryness, discoloration or unpleasant odors of the cooked rice.
5. Never leave the rice scoop or any other utensil in the pan when using the keep warm cycle.
6. Do not use the keep warm feature, to reheat previously cooked rice that has been cooled.
7. Keep the surface between the bottom of the pan and the heater plate free from any foreign objects to prevent cooker malfunction.
8. Warning-Do not remove the lid while the water is boiling.
9. The appliance must not be immersed in water for cleaning.
10. The pressure regulator allowing the escape of steam should be checked regularly to ensure that they are not blocked.
11. This appliance is intended to be used in household and similar applications such as:
 - staff kitchen areas in shops, offices and other working environments;
 - farm houses;
 - by clients in hotels, motels and other residential type environments;
 - bed and breakfast type environments.

WICHTIGE SICHERHEITSHINWEISE

Bei der Benutzung von elektrischen Geräten sollte man immer folgende Punkte beachten :

1. Lesen Sie immer sämtliche Anleitungen.
2. Berühren Sie heiße Flächen niemals mit der bloßen Hand. Benutzen Sie hierfür Griffe.
3. Um einen Stromschlag zu vermeiden, sollte man niemals das Stromkabel, den Stecker und den Reiskocher selbst in Wasser oder andere Flüssigkeiten tauchen. Spülen Sie nur den Innendeckel und den Topf.
4. Wenn Kinder in der Nähe sind, sollten elektrische Geräte nur unter Aufsicht betrieben werden.
5. Ziehen Sie das Kabel aus der Steckdose, wenn Sie das Gerät nicht benutzen oder wenn Sie es reinigen möchten. Lassen Sie das Gerät abkühlen, bevor Sie es zerlegen oder wegräumen.
6. Setzen Sie das Gerät nicht in Betrieb, wenn das Stromkabel defekt ist, das Gerät selbst nicht ordnungsgemäß arbeitet oder beschädigt ist. Bringen Sie in solch einem Fall das Gerät bitte zum nächsten Kundendienst oder holen Sie sich fachmännischen Rat.
7. Zubehör, das nicht vom Hersteller zugelassen ist, kann das Gerät schädigen.
8. Bitte benutzen Sie das Gerät nicht im Freien.
9. Das Kabel sollte nicht über Tischkanten oder Ecken hängen oder Kontakt mit heißen Oberflächen haben.
10. Stellen Sie das Gerät niemals in die Nähe von Gaskochern, Elektroheizgeräten oder Kaminen.
11. Besondere Vorsicht ist geboten, wenn man ein Gerät transportiert, in dem sich heißes Öl oder eine heiße Flüssigkeit befindet.
12. Das Stromkabel sollte immer in eine Wandsteckdose eingesteckt werden. Um den Stromkreis zu unterbrechen, einfach das Stromkabel wieder aus der Steckdose ziehen.
13. Benutzen Sie das Gerät nur für den vorgesehenen Zweck.
14. Wenn der Kochvorgang beendet ist, warten Sie noch etwas, bevor Sie einen zweiten Kochgang starten. Das Gehäuse sollte sich erst abgekühlt haben, sonst kann es nicht ordnungsgemäß funktionieren.

Bewahren Sie diese Anweisung gut auf!

Wartungen sollten nur vom Kundendienst oder von einem Fachmann durchgeführt werden. Dieses Gerät sollte nur im Haushalt eingesetzt werden.

Dieses Gerät ist mit einem kurzen Stromkabel versehen, das sich nicht verheddern kann und das Stolperrisiko einschränkt. Längere Stromkabel oder Verlängerungsschnüre dürfen jedoch benutzt werden, wenn man mit der nötigen Vorsicht umgeht. Falls solche Kabel verwendet werden, gilt folgendes : (1) Die zulässige Spannung dieser Kabel sollte zumindest so groß sein wie die zulässige Spannung des Gerätes. (2) Falls das Gerät geerdet ist, sollte das Verlängerungskabel ein dreiadriges Netzkabel sein. (3) Und ein längeres Kabel sollte so angebracht werden, daß Kinder nicht daran ziehen können oder das man darüber stolpert.

Wenn das Stromkabel schadhaft ist, muss es durch den Hersteller, dessen Kundendienst oder andere qualifizierte Personen ersetzt werden, um die Gefahr eines Brandes zu vermeiden.

Dieses Gerät ist nicht bestimmt zur Nutzung durch Personen (einschließlich Kindern) mit eingeschränkten körperlichen, sensorischen oder geistigen Fähigkeiten, mangelnder Erfahrung bzw. fehlendem Wissen, sofern diese nicht durch eine für ihre Sicherheit verantwortliche Person eine Beaufsichtigung bzw. Anweisung für die Nutzung des Geräts erfahren haben.

Kinder müssen beaufsichtigt werden, um sicher zu gehen, dass sie nicht mit dem Gerät spielen.(IEC Standard)

Dieses Gerät kann von Kindern im Alter ab 8 Jahren genutzt werden, vorausgesetzt sie haben eine Beaufsichtigung bzw. Anweisung für die sichere Nutzung des Geräts erfahren und verstehen die damit verbundenen Gefahren. Reinigung und Wartung des Geräts darf Kindern nur anvertraut werden, wenn sie älter als 8 Jahre sind und unter Beaufsichtigung stehen. Sorgen Sie dafür, dass sich Gerät und Stromkabel nicht in Reichweite von Kindern im Alter von unter 8 Jahren befinden.

Die Geräte können genutzt werden von Personen mit eingeschränkten körperlichen, sensorischen oder geistigen Fähigkeiten, mangelnder Erfahrung bzw. fehlendem Wissen, vorausgesetzt sie haben eine Beaufsichtigung bzw. Anweisung für die sichere Nutzung des Geräts erfahren und verstehen die damit verbundenen Gefahren.

Kinder dürfen mit dem Gerät nicht spielen. (EN Standard)

Hinweise und Vorsichtsmaßnahmen vor dem Benutzen des Kochers.

1. Dieses Produkt muss an eine AC-(Wechselstrom)-Versorgung angeschlossen und unter der richtigen Spannung betrieben werden.
2. Stellen Sie sicher, dass das Stromkabel nicht angeschlossen ist, wenn sich der Topf nicht im Kocher befindet, oder der Kocher nicht benutzt wird. Denken Sie daran, dass die "Warmhaltefunktion" stets aktiviert bleibt, wenn das Stromkabel an einer Stromquelle angeschlossen ist.
3. Versuchen Sie niemals mit Gewalt den Schalter zum Kochgang einzuschalten, wenn er nicht freiwillig nachgibt. Das kann passieren, wenn sich der Topf nicht im Kocher befindet oder der Kochgang gerade beendet ist.
4. Schließen Sie nach jeder Bedienung den Deckel immer richtig, um eine Austrocknung und Verfärbung des Reises oder die Entstehung eines unangenehmen Geruchs zu vermeiden.
5. Lassen Sie niemals die Reiskelle oder andere Objekte im Reistopf zurück, wenn die Warmhaltung aktiviert ist.
6. Benutzen Sie die "Warmhaltefunktion" nicht, um den einmal gekochten Reis wieder aufzuwärmen.
7. Halten Sie die untere Fläche des Reistopfes und der Kochplatte stets sauber, um eine Fehlfunktion des Kochers zu vermeiden.
8. Achtung! – Machen Sie während des Kochvorganges niemals den Deckel auf.
9. Zum Reinigen darf das Gerät nicht in Wasser getaucht werden.
10. Der Druckregler, der ein Entweichen des Dampfes gewährleistet, sollte regelmäßig auf Ablagerungen kontrolliert werden.
11. Dieses Gerät ist für die Nutzung im Haushalt und zu ähnlichen Zwecken bestimmt. Zum Beispiel:
 - Betriebsküchen von Geschäften, Büros und anderen Betrieben
 - Landwirtschaftliche Betriebe
 - Gäste in Hotels, Motels und anderen Unterkünften
 - Gästehäuser und Frühstückspensionen

IMPORTANTES CONSIGNES DE SECURITE

L'utilisation d'appareils électriques nécessite de toujours respecter des consignes de sécurité fondamentales comme suit:

1. Bien lire toutes les instructions.
2. Ne pas toucher des surfaces brûlantes.
3. Pour éviter de recevoir une décharge électrique, ne pas plonger le cordon électrique, la fiche et ce cuiseur électronique pour le riz dans l'eau ou tout autre liquide, à l'exception du couvercle intérieur et du panier cuit-vapeur.
4. L'utilisation de tout appareil électrique à proximité des enfants demande une haute surveillance.
5. Retirez toujours la fiche de la prise murale après l'emploi et avant tout nettoyage.
6. N'utilisez aucun appareil dont le cordon électrique ou la prise est endommagée, ou si vous observez un mauvais fonctionnement ou un endommagement quelconque. Retournez alors l'appareil au prochain service technique agréé pour inspection, réparation ou réglage.
7. L'utilisation de pièces/accessoires non recommandés par le fabricant de cet appareil peut engendrer des risques d'endommagement.
8. Ne pas utiliser l'appareil à l'extérieur.
9. Pour éviter de l'endommager, ne pas laisser pendre le cordon électrique par-dessus tout coin ou bord tranchant, ou toucher des surfaces brûlantes.
10. Ne pas poser l'appareil sur ou à proximité d'un réchaud à gaz ou électrique encore brûlant, ou le mettre dans un four chaud.
11. De très grandes précautions doivent être prises en déplaçant un appareil contenant de l'huile bouillante ou autre liquide brûlant.
12. Branchez toujours la fiche dans une prise de courant murale. Pour débrancher, retirez la fiche de la prise murale.
13. Le fabricant décline toute responsabilité pour tout dommage résultant de tout emploi erroné ou non-conforme aux instructions.
14. Une fois la cuisson du riz terminée: ne pas recommencer une nouvelle cuisson de riz, alors que l'appareil est toujours brûlant, cela pourrait occasionner un mauvais fonctionnement.

RESPECTER CES DIRECTIVES

L'entretien/la réparation de l'appareil devrait être effectuée par un service technique agréé. Ce produit a été conçu pour l'usage ménager.

Vous trouverez un cordon d'alimentation court afin de minimiser le risque d'enchevêtrement et d'éviter de trébucher sur un long fil. Des cordons d'alimentation détachables plus longs ou rallonges vous sont fournis et peuvent être bien sûr utilisés mais avec beaucoup de précaution. Si vous utilisez les longs cordons d'alimentation détachables ou rallonges : (1) Veillez à ce que les données électriques indiquées sur les cordons ou les rallonges soient similaires à celles de l'appareil. (2) Si l'appareil a une prise de terre, le cordon d'alimentation devra avoir une large prise de terre de type 3. Et (3) un long cordon d'alimentation devra être bien disposé, de façon à ce que les enfants ne puissent pas le tirer et renverser l'appareil, ou trébucher.

Si le cordon d'alimentation est endommagé, il doit être remplacé par le fabricant, son représentant de service ou autre personne qualifiée, afin d'éviter les risques.

Cet appareil n'est pas conçu pour être utilisé par des personnes (y compris les enfants) atteintes d'un handicap physique, sensoriel ou mental, ainsi que par des personnes ne possédant pas l'expérience et les connaissances nécessaires, sauf si elles sont surveillées par une personne responsable de leur sécurité ou ont reçu d'elle des instructions sur l'utilisation de l'appareil.

Les enfants doivent être surveillés pour s'assurer qu'ils ne jouent pas avec l'appareil. (Norme CEI)

Cet appareil peut être utilisé par les enfants de 8 ans et plus s'ils sont surveillés ou s'ils ont reçu des instructions sur l'utilisation sûre de l'appareil et comprennent les risques encourus. Le nettoyage et l'entretien par l'utilisateur ne peuvent être confiés aux enfants que s'ils sont âgés de 8 ans ou plus et surveillés. Gardez l'appareil et son cordon d'alimentation hors de la portée des enfants âgés de moins de 8 ans.

Les appareils peuvent être utilisés par des personnes atteintes d'un handicap physique, sensoriel ou mental, ou par des personnes ne possédant pas l'expérience et les connaissances nécessaires, si elles sont surveillées ou si elles ont reçu des instructions sur l'utilisation sûre de l'appareil et comprennent les risques encourus.

Les enfants ne doivent pas jouer avec l'appareil. (Norme EN)

PRÉCAUTIONS ET CONSEILS AVANT UTILISATION

1. Cet appareil doit être branché à une prise de courant de tension appropriée.
2. Débranchez l'appareil lorsque le panier cuit-vapeur n'est pas inséré dans la cuve ou que le cuiseur n'est pas utilisé. N'oubliez pas que la fonction de maintien au chaud est activée aussitôt le cordon branché à la prise de courant.
3. Si l'interrupteur ne peut pas être abaissé en position de cuisson, surtout ne le forcez pas. Cela arrive généralement lorsque le panier cuit-vapeur n'est pas inséré dans la cuve ou que la cuisson vient de s'achever.
4. Veillez systématiquement à bien refermer le couvercle après chaque service afin d'éviter que le riz cuit ne se dessèche, ne se décolore ou ne dégage des odeurs déplaisantes.
5. Ne laissez jamais cuillère ou autre ustensile dans le panier cuit-vapeur pendant le cycle de maintien au chaud.
6. Si le riz cuit a refroidi, ne le réchauffez pas en réactivant le cycle de maintien au chaud.
7. Veillez à ce que la surface entre le fond du panier cuit-vapeur et la plaque chauffante soit toujours propre afin d'éviter tout dysfonctionnement du cuiseur.
8. Avertissement: Ne retirez pas le couvercle pendant que l'eau bout.
9. Ne plongez pas l'appareil dans de l'eau lorsque vous le nettoyez.
10. Vérifiez régulièrement le régulateur de pression par lequel s'échappe la vapeur afin d'en éviter toute obstruction.
11. Cet appareil est conçu pour l'utilisation à domicile et autres applications similaires, telles que :
 - dans les cuisines d'employés des magasins, bureaux et autres environnements de travail ;
 - dans les maisons de ferme ;
 - par les clients des hôtels, motels et autres environnements de type résidentiel ;
 - dans les environnements de type chambre d'hôtes.

BELANGRIJKE VOORZORGSMAATREGELEN

Bij het gebruik van elektrische apparaten moet u altijd de volgende voorzorgsmaatregelen in acht nemen:

1. Lees de gehele gebruiksaanwijzing.
2. Raak geen hete oppervlakken aan. Gebruik de handvaten of knoppen.
3. Dompel netsnoer, stekker en rijstkoker (behalve de binnendeksel en de binnenpan) niet onder in water of een andere vloeistof, dit om elektrische schokken te voorkomen.
4. Let goed op wanneer een apparaat gebruikt wordt door of in de buurt van kinderen.
5. Trek de stekker uit het stopcontact wanneer u het apparaat niet gebruikt en wanneer u het apparaat gaat schoonmaken. Laat het apparaat afkoelen voordat u onderdelen plaatst of verwijdert.
6. Gebruik geen apparaten waarvan het netsnoer of de stekker is beschadigd of die defecten of beschadigingen vertonen. Breng in zo'n geval het apparaat naar de dichtstbijzijnde erkende reparateur voor onderzoek, reparatie of aanpassing.
7. Het gebruik van extra onderdelen die niet door de fabrikant van het apparaat zijn aanbevolen kan gevaarlijk zijn.
8. Gebruik het apparaat niet buitenshuis.
9. Laat het snoer niet over de rand van tafel of aanrecht hangen of tegen hete oppervlakken komen.
10. Plaats het apparaat niet op of nabij een heet gasfornuis of elektrisch fornuis of in een warme oven.
11. Wees uiterst voorzichtig als u een apparaat verplaatst dat hete olie of een andere hete vloeistof bevat.
12. Steek de stekker altijd in een muurstopcontact. Om de stroom te onderbreken trekt u de stekker uit het stopcontact.
13. Gebruik apparaten alleen voor het doel waarvoor ze gemaakt zijn.
14. Nadat u rijst hebt gekookt moet u wachten tot de buitenkant van het apparaat afgekoeld is voordat u opnieuw rijst gaat koken. Anders kunnen storingen optreden.

BEWAAR DEZE INSTRUCTIES

Onderhoud en reparatie mogen alleen gedaan worden door erkend onderhoudspersoneel. Dit product is bedoeld voor huishoudelijk gebruik.

Het meegeleverde netsnoer is kort om het risico van in de knoop raken van of struikelen over een langer snoer te verkleinen. Er zijn langere, losse netsnoeren of verlengsnoeren beschikbaar. Deze kunnen worden gebruikt als u er voorzichtig mee om gaat. Als u een langer, los netsnoer of verlengsnoer wilt gebruiken: (1) de opgegeven elektrische waarden van snoer of netsnoer dienen ten minste zo groot te zijn als de elektrische waarde van het apparaat; (2) als het apparaat geaard is dient u een geaard (type 3) verlengsnoer te gebruiken; en (3) een lang snoer moet zo worden gearrangeerd dat het niet over de rand van aanrecht of tafel hangt zodat kinderen het niet naar beneden kunnen trekken en niemand er over kan struikelen.

Als het netsnoer beschadigd is, moet het vervangen worden door de fabrikant of een door de fabrikant erkende reparateur of een andere bevoegde persoon om eventuele risico's te voorkomen.

Dit apparaat is niet bedoeld voor gebruik door personen (inclusief kinderen) met verminderde fysieke, geestelijke, of waarnemingsvermogens, of personen met een gebrekkige ervaring of kennis, behalve onder strikt toezicht en na afdoende instructie betreffende het correcte gebruik van het apparaat door een voor hun en andermans veiligheid verantwoordelijke persoon.

Kinderen dienen onder toezicht gehouden te worden zodat ze niet met het apparaat kunnen spelen. (IEC-norm)

Dit apparaat kan worden gebruikt door kinderen van 8 jaar oud en ouder indien zij onder toezicht staan of afdoende instructie betreffende het veilig gebruik van het apparaat hebben ontvangen en de daaraan verbonden risico's begrijpen. Reiniging en gebruikersonderhoud mogen niet worden uitgevoerd door kinderen, behalve als zij ouder zijn dan 8 en onder toezicht staan. Houd het apparaat en het netsnoer buiten bereik van kinderen die jonger zijn dan 8 jaar.

De apparatuur kan worden gebruikt door personen met verminderde fysieke, geestelijke, of waarnemingsvermogens, of personen met een gebrekkige ervaring of kennis, indien zij onder toezicht staan of afdoende instructie betreffende veilig gebruik van het apparaat hebben ontvangen en de daaraan verbonden risico's begrijpen.

Kinderen mogen in geen geval met het apparaat spelen. (EN-norm)

WAARSCHUWINGEN EN TIPS VOOR GEBRUIK

1. Dit product moet gebruikt worden met een wisselstroomstopcontact met de juiste spanning.
2. Zorg ervoor dat de stekker niet in het stopcontact zit als de pan niet in het apparaat zit of als u de koker niet gebruikt. Denk eraan dat de warmhoudfunctie aan staat als de stekker in het stopcontact zit.
3. Wanneer het niet lukt om de schakelaar omlaag te drukken naar de kookstand mag u hem niet proberen te forceren. Dit komt voor als de pan niet in het apparaat zit of als het koken net voltooid is.
4. Doe de deksel altijd goed dicht (na het opdienen) om uitdrogen, verkleuren of onaangename geuren van de gekookte rijst te voorkomen.
5. Laat de rijstspatel of andere keukengereedschap niet in de pan staan tijdens het warm houden.
6. Gebruik de warmhoudfunctie niet om afgekoelde gekookte rijst weer op te warmen.
7. Houd het oppervlak tussen de panbodem en de kookplaat vrij van vreemde voorwerpen om defecten te voorkomen.
8. Waarschuwing - Open de deksel niet als het water kookt.
9. Het apparaat mag niet in water ondergedompeld worden als u het schoonmaakt.
10. De drukregelaar (het stoomventiel) waardoor stoom kan ontsnappen moet regelmatig gecontroleerd worden om ervoor te zorgen dat deze niet verstopt raakt.
11. Dit apparaat is bedoeld om te worden gebruikt in huishoudens en vergelijkbare toepassingen zoals:
 - personeelskeukens van winkels, kantoren en andere werkplekken;
 - boerderijen;
 - door klanten in hotels, motels en andere woonomgevingen;
 - bed-and-breakfast-achtige omgevingen.

VIKTIGT OM SÄKERHET

Vid användning av elektriska apparater ska alltid grundläggande säkerhetsåtgärder följas, däribland följande:

1. Läs alla instruktioner.
2. Vidrör inte heta ytor utan använd i stället handtag eller knappar.
3. För att undvika av elektriska stötar ska du inte sänka ner kabel, kontakt och riskokare i vatten eller annan vätska. Detta undantaget innerlock och skål.
4. Apparat som används av eller finns i närheten av barn ska övervakas noga.
5. När den inte används, och före rengöring, ska alltid kontakten dras ut. Låt den kylas av innan du sätter på eller tar bort delar.
6. Använd inte apparat med skadad kabel eller kontakt, apparat som inte fungerar eller på något sätt är skadad. Återlämna då i stället apparaten till närmaste, auktoriserade serviceanläggning för undersökning, reparation eller justering.
7. Att använda tillbehör som inte rekommenderas av apparatens tillverkare kan orsaka olyckor.
8. Apparaten får inte användas utomhus.
9. Låt inte kabeln hänga över kanten på bord eller disk och inte heller komma i beröring med heta ytor.
10. Placera den inte på eller i närheten av varm brännare som drivs med gas eller elektricitet och inte heller i en uppvärmd ugn.
11. Yttersta försiktighet måste iaktas vid förflyttning av apparat som innehåller varm olja eller annan vätska.
12. Anslut alltid kabeln till vägguttaget. Avbryt anslutningen genom att dra ut kontakten ur vägguttaget.
13. Använd inte apparaten i andra syften än avsedda sådana.
14. När riskökning avslutats ska du inte börja koka ris igen så länge den yttre ytan fortfarande är varm eftersom detta kan orsaka fel.

TA VARA PÅ DESSA INSTRUKTIONER

Service ska utföras av auktoriserad servicerepresentant.

Denna produkt är avsedd för användning i hushållet.

Den levereras med kort elkabel i syfte att minska risken att bli insnodd i eller snubbla över en längre kabel. Längre avtagbara elkablar eller förlängningskablar finns emellertid tillgängliga och kan användas om samtidigt försiktighet iaktas. Om längre avtagbara elkablar eller förlängningssladdar ska användas: (1) det markerade elektriska belastningsvärdet för kabelsatsen eller förlängningsslangen ska vara minst lika stort som apparatens dito; (2) om apparaten är av jordad typ ska förlängningen vara en tretrådig jordad kabel; och (3) en lång kabel ska läggas ut på sådant sätt att den inte hänger över disk eller bord så att barn kan dra i den eller personer oavsiktligt snubbla över den.

Om sladden är skadad måste den bytas ut av tillverkaren, servicerepresentant eller motsvarande behörig person för att undvika fara.

Denna apparat är inte avsedd att användas av personer (inklusive barn) med nedsatt sensorisk eller mental förmåga eller brist på erfarenhet och kunskap, utan handledning eller instruktion angående användning av apparaten av en person som ansvarar för deras säkerhet.

Barn ska hållas under uppsikt så att de inte leker med apparaten. (IEC-standard)

Denna apparat kan användas av barn från 8 år, om de har fått handledning eller instruktioner angående användningen av apparaten på ett säkert sätt och om de förstår de risker som är involverade. Rengöring och underhåll får inte göras av barn om de inte är äldre än 8 år och får handledning. Håll apparaten och sladden utom räckhåll för barn under 8 år.

Apparater kan användas av personer med nedsatt sensorisk eller mental förmåga eller brist på erfarenhet och kunskap, om de har fått handledning eller instruktioner angående användningen av apparaten på ett säkert sätt och förstår de risker som är involverade.

Barn ska inte leka med apparaten. (EN standard)

FÖRSIKTIGHETSÅTGÄRDER OCH TIPS FÖRE ANVÄNDNING

1. Denna produkt ska enbart användas tillsammans med ett växelströmsuttag med rätt spänning.
2. Se till att dra ut växelströmskabeln när inte pannan är insatt eller kokaren används. Tänk på att värmehållningsfunktionen alltid är igång när växelströmskabeln är isatt.
3. Om det inte går att trycka ner brytarknappen i tillagningsläge ska du aldrig försöka tvinga ner den med våld. Detta inträffar nämligen vanligtvis när pannan inte är insatt eller tillagningen just har avslutats.
4. Stäng alltid locket helt och hållet varje gång du serverat så att torrhet, missfärgning eller obehagliga lukter från det kokta riset kan förebyggas.
5. Lämna aldrig kvar risskopen eller något annat bestick i pannan vid användning av värmehållningscykeln.
6. Använd inte varmhållningsegenskapen till att värma upp ris som redan kokts men blivit kallt igen.
7. Håll ytan mellan pannans botten och värmeplattan fri från främmande eftersom pannan annars kan upphöra att fungera.
8. Varning – Ta inte av locket när vattnet kokar.
9. Apparaten får inte sänkas ner i vatten för rengöring.
10. Tryckregulatorn som släpper ut ånga ska kontrolleras regelbundet så att den inte blockeras.
11. Den här apparaten är avsedd för användning i hushåll och liknande användningsområden såsom:
 - personalkök i affärer, kontor och andra arbetsmiljöer;
 - lantbrukshus
 - av kunder på hotell, motell och andra bostadsliknande miljöer
 - bed and breakfast-liknande miljöer

使用前注意事项和愿望

1. 本机仅可使用额定电压的交流电源。
2. 未放入内锅，或本机不使用时，必需将交流电源线拔掉。将电源线插进插座，则经常发挥保温机能，使煮饭锅处于保温状态。
3. 当开关按钮不能被置于煮饭位置时，请勿硬将其按下。当内锅未放入，或刚煮饭完毕时则会有上述现象。
4. 每次使用后需将盖子盖紧，以避免米饭干固、变色或产生异味。
5. 在保温时，不可将饭匙或任何其他东西留置于锅内。
6. 不可使用本机的保温系统来加热已冷却的旧米饭。
7. 不可将任何东西放于内锅底和电热板之间，以避免本机故障。
8. 警告—水煮沸时请切勿开盖。
9. 请切勿将本机浸入水中清洗。
10. 应时常检查压力调节阀有无蒸汽逸出，以确保其不被堵塞。
11. 该产品在家庭内或在以下场所都可以使用，但需要注意。
 - 商店，办公室等的茶水间
 - 农场
 - 在酒店等住宿的客房
 - 在民宿等简易住宿的客房

PARTS IDENTIFICATION
Erklärung der Teile
PIÈCES

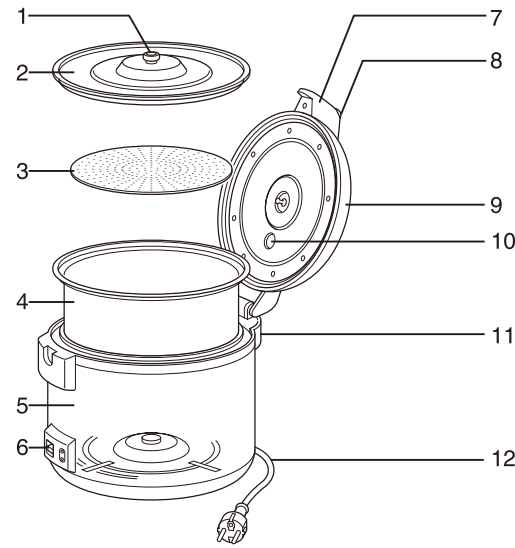

- 1** Inner-lid stopper rubber
 Gummistöpsel für den Innendeckel
 Caoutchouc d'arrêt du couvercle intérieur
 Blokkeerrubber voor binnendeksel
 Stoppgummi för inre lock
 内盖橡皮

When fixing it on, do not mistake the (convex/concave) face.
 Beim Einsetzen des Stöpsels, achten Sie auf die Richtung (Konvex/Konkave).
 Lorsque vous le fixez, ne confondez pas la face convexe et la face concave.
 Let op de richting (bol/hol) wanneer u dit aanbrengt.
 Var medveten om de olika sidorna (konvex/konkav) vid påsättning.
 在装盖时, 不要误装(凹凸)之方向。



- 2** Inner lid Binnendeksel
 Der Innendeckel Inre lock
 Couvercle intérieur 内盖

Releasing and attaching inner-lid De binnendeksel los-en vastmaken
 Wie man den Innendeckel abnimmt und einhängt. Lossa och fästa det inre locket
 Retirer et fixer le couvercle intérieur 装、脱内盖之方法。

When attaching inner-lid, let small rubber (convex) face inside and push it onto inner-lid. Be aware of direction.
 Vor dem Einhängen des Innendeckels setzen Sie den kleinen Gummistöpsel auf den Innendeckel (Konvexseite) ein, falls dies nicht der Fall ist. Dabei achten Sie auf die richtige Richtung.
 Lorsque vous fixez le couvercle intérieur, assurez-vous que la face convexe du petit caoutchouc se trouve à l'intérieur et poussez le caoutchouc sur le couvercle intérieur. Veillez à respecter la bonne direction.

Wanneer u de binnendeksel vastzet laat u de kleine rubber (bolle) kant naar binnen wijzen en duwt u hem op de binnendeksel. Let op de goede richting.
 När du sätter på det inre locket ska den lilla gummibeklädda sidan (konvex) vara vänd inåt och skjutas på det inre locket. Var medveten om riktningen.
 装内盖时, 对准橡皮凸, 推上内盖。请注意方向。

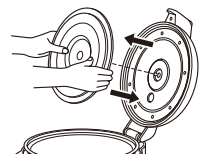

ONDERDELEN
IDENTIFIKATION AV DELAR
各部名称

- 3** Cooking sheet Kookplaat
 Kochscheibe Matlagningsblad
 Plateau de cuisson 煮饭板
- 4** Pan
 Topf Panna
 Panier cuit-vapeur 内锅
- 5** Body
 Gehäuse Huvuddel
 Corps chauffant 本体
- 6** Switch button Schakelaar
 Schalter Brytarknapp
 Interrupteur 开关按钮

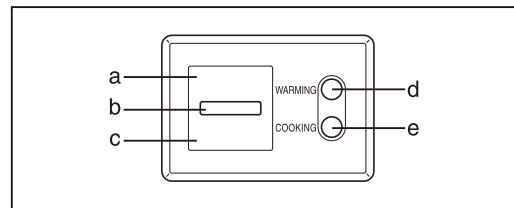

a	Off AUS Arrêt	Uit Av 关闭
b	Warm set Warmhalten Garder au chaud	Warmhouden Värmesats 保温
c	Cooking set Kochvorgang Cuisson	Koken Matlagningsatts 煮饭
d	Warm lamp Kontrollanzeige für die Warmhaltung Voyant lumineux WARMING (Garder au chaud) Lampje: verwarmt Värmelampa 保温灯	
e	Cooking lamp Kontrollanzeige für den Kochvorgang Voyant lumineux COOKING (Cuisson)	Lampje: kookt Matlagningslampa 煮饭灯

- 7** Handle
 Griff
 Poignée
- 8** Lid latch
 Riegel für den Außendeckel
 Taquet du couvercle
- 9** Outer lid
 Außendeckel
 Couvercle extérieur
- 10** Steam vent
 Dampfventile
 Évent à vapeur
- 11** Dew collector
 Kondenswassersammler
 Collecteur de vapeur
- 12** AC cord
 Stromkabel
 Cordon d'alimentation
- Handgreep
 Handtag
 把手
- Dekselgrendel
 Spärrhake för lås
 外盖钩键
- Buitendeksel
 Yttre lock
 外盖
- Stoomventiel
 Ventilationspringa för ånga
 蒸气孔
- Condensopvang
 Ånguppsamlare
 水滴收集器
- Netvoedingskabel
 Kabel för växelström
 交流电源线

BEFORE INITIAL USAGE
Vor der ersten Benutzung
Avant la première utilisation

VOOR HET EERSTE GEBRUIK
FÖRE FÖRSTA ANVÄNDNING
初使用之前

- To burn-away oil/grease on main-body interior (Inner pan), boil water for about 30-minutes.
- Füllen Sie den Topf nur mit Wasser und kochen Sie es ca. eine halbe Stunde lang, um das Produktionsöl (im Gehäuse und Topf) abzubrennen.
- Pour éliminer les corps gras présents dans le panier cuit-vapeur, faites-y bouillir de l'eau pendant 30 minutes environ.
- Laat eerst ongeveer 30 minuten lang water koken om olie/vet op de binnenkant van de behuizing (binnenpan) te verwijderen.
- Koka vatten i omkring trettio (30) minuter om du vill bränna bort olja och fett från huvuddelens inre (den inre pannan).
- 煮三十分滾水將內鍋之油分燒掉。

- 1** Fill inner pan with water and set it onto main-body.
 Wie man den Topf mit Wasser füllt und ihn ins Gehäuse einsetzt.
 Remplissez le panier cuit-vapeur d'eau et déposez-le dans le corps chauffant.
 Vul de binnenpan met water en plaats hem in het apparaat.
 Fyll den inre pannan med vatten och ställ den på huvuddelen.
 内锅添水之后放入本体。



- Fill water to about half-level of the inner pan.
- Füllen Sie den Topf halb mit Wasser.
- Remplissez le panier cuit-vapeur approximativement à mi-niveau.
- Vul de binnenpan ongeveer tot halverwege met water.
- Fyll på med vatten till ungefär hälften av den inre pannan.
- 添水到大约一半之线。

- 2** Set to "Cook-rice".
 Wie man den Schalter auf "Kochvorgang" schaltet.
 Sélectionnez le mode COOKING (Cuisson).
 Stel het apparaat in op "Cook-rice".
 Ställ in på "Cook-rice".
 开“煮饭”键。

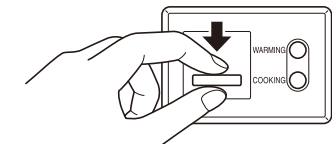

- Press cooking switch down to the lowest level.
- Drücken Sie den Schalter nach unten auf die niedrigste Stufe.
- Abaissez l'interrupteur vers le bas.
- Druk de schakelaar omlaag naar de onderste stand.
- Tryck ner matlagningsbrytaren till den lägsta nivån.
- 按下“煮饭”键到最低下。

- 3** About 30-minutes later, turn-off the switch.
 Nach ca. einer halben Stunde schalten Sie bitte ab.
 Environ 30 minutes plus tard, éteignez l'appareil.
 Schakel het apparaat 30 minuten later weer uit.
 Slå av brytaren omkring trettio (30) minuter senare.
 大约三十分后闭键。

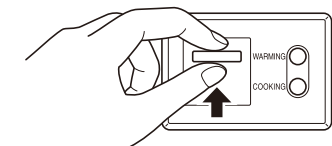

- Push cooking switch upward to the top level.
- Drücken Sie den Schalter nach oben auf die höchste Stufe.
- Poussez l'interrupteur vers le haut.
- Druk de schakelaar omhoog naar de bovenste stand.
- Tryck upp matlagningsbrytaren till den högsta nivån.
- 把“煮饭”键放到最高之位置。

- * There may be smoke or smell but it is not mal-functioning.
- * Es kann Geruch oder ein wenig Rauch entstehen. Das ist aber keine Fehlfunktion des Produktes.
- * Il est possible que le cuisinier dégage de la fumée ou des odeurs. Cela ne signifie pas pour autant un dysfonctionnement.
- * Er kan rook of geur uit het apparaat komen maar dat is normaal.
- * Om det förekommer rök eller lukt är inte detta tecken på något fel.
- * 可能有烟或味, 但此不是故障。

HOW TO USE

Regeln für den Gebrauch.

MODE D'EMPLOI

GEBRUIK VAN HET APPARAAT

HUR DEN SKA ANVÄNDAS

使用方法

1 Measure the desired amount of rice with the enclosed "measuring cup" supplied with this rice cooker. One cup of uncooked rice will be equivalent to 3 cups of cooked rice.

Mit dem beiliegenden Messbecher messen Sie die gewünschte Reismenge ab. Dabei ist die Regel: 1 Becher ungekochter Reis ergibt ca. 3 Becher gekochten Reis.

Mesurez la quantité de riz voulue à l'aide du verre gradué fourni avec le cuiseur. Un verre de riz cru donnera environ trois bols de riz cuit.

Meet de gewenste hoeveelheid rijst af met het meegeleverde "maatkopje". Eén kopje ongekookte rijst staat gelijk aan 3 kopjes gekookte rijst.

Mät upp önskad mängd ris med den "mätkopp" som levereras tillsammans med riskokaren. En kopp okokt ris motsvarar ungefär tre (3) koppar kokt ris.

使用本机所附的量杯量取所需的米量。1杯米量约可煮取3杯熟饭。

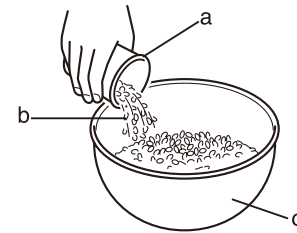

a	Measuring cup Messbecher Verre gradué Maatkopje Mätkopp 量杯
b	Rice Reis Riz Rijst Ris 米
c	Bowl Schüssel Récipient Kom Skål 碗

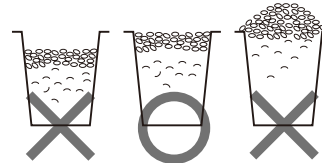

2 Rinse the rice in a separate bowl (several times) until the rinse water becomes clear.
Note: Rice suppliers advise not to rinse the rice too thoroughly before cooking. Vitamins may be lost in this process.

Waschen Sie den Reis mehrmals, bis das Reiswasser nicht mehr trüb ist.
Anmerkung: Reislieferanten warnen vor dem übermäßigen Waschen des Reises, da dabei einige Vitamine verloren gehen könnten.

Lavez (plusieurs fois) le riz dans un récipient à part jusqu'à ce que l'eau qui s'en écoule devienne limpide.
Remarque: Les producteurs de riz recommandent de ne pas laver le riz trop abondamment avant la cuisson car il perd alors ses vitamines.

Was de rijst (meerdere keren) in een aparte kom totdat het waswater helder blijft.
Opmerking: Rijstleveranciers adviseren om rijst niet al te grondig te wassen voor het koken. Anders gaan er vitaminen verloren.

Skölj riset i en separat skål (flera gånger) tills sköljvattnet blir klart.
Obs! Risleverantörer rekommenderar att riset inte sköljs alltför noggrant innan det kokas. Många vitaminer kan nämligen då gå förlorade.

将米倒入碗容器中清洗，冲洗至干净水为止。
注：若洗得太过分，有可能损失米内含有的维生素，故请加以注意。



d	Bowl Schüssel Récipient Kom Skål 碗
---	---

3 Lay the cooking sheet on the bottom of the inner pan.
Legen Sie die Kochscheibe auf den Boden der Topfinnenseite.
Placez le plateau cuit-vapeur au fond du panier cuit-vapeur.
Leg de kookplaat op de bodem van de binnenpan.
Lägg matlagningsbladet längst ner i den inre panna.
在内锅底铺上“煮饭板”。

If there is wrinkle on cooking sheet, it can be the cause of unevenly cooked rice.
Die Kochscheibe muss ganz gerade aufliegen, sonst kann der Reis nicht gleichmäßig gekocht werden.

Un endommagement du plateau peut entraîner une mauvaise cuisson du riz.
Als de kookplaat niet vlak is kan dat ongelijkmatig gekookte rijst veroorzaken.
Om det finns rynkor på matlagningsbladet kan det vara orsaken till ojämnt kokt ris.
“煮饭板”如有皱纹，可能会煮出不均匀之饭。

The section that is not covered by the cooking sheet may cause rice to scorch.

Falls die Kochscheibe einen Bereich nicht abdeckt, kann der Reis dort anbrennen.

La partie du riz qui n'est pas couverte par le plateau cuit-vapeur risque de roussir.

Het gedeelte dat niet afgedekt wordt door de kookplaat kan aanbranden.
Det avsnitt som inte täcks av matlagningsbladet kan göra att riset bränns vid.
“煮饭板”未覆盖到的地方可能会导致饭被烧焦。

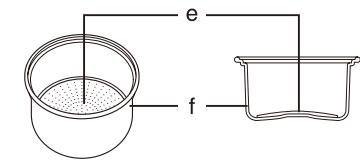

e	Cooking sheet Kochscheibe Plateau cuit-vapeur Kookplaat Matlagningsblad 煮饭板
f	Inner pan Topf Panier cuit-vapeur Binnenpan Inre panna 内锅

4 Add the desired amount of rice and water into the pan.
* For example: If 20 cups of rice added into the pan, water should be added until the water line reaches approximately the number "20 level" of the scale (illustrated on the inside of the pan).

Helpful Hint: An important point to remember is the "Scale" illustrated on the inside of the pan. An important illustration to follow. The amount of water depends, (on personal preference.) More water makes fluffy rice--Less water makes firmer rice.

Wie man die gewünschte Menge von Reis und Wasser in den Topf eingibt.

* z. B.: wenn 20 Becher voll Reis in den Topf eingegeben wurden, soll das Wasser bis ca. "20 Strich" auf der Skala eingefüllt (Diese Skala findet man auf der Innenseite des Topfes).

Hilfreiche Hinweise: Es ist wichtig, sich an diese Skala zu halten. Die Wassermenge hängt (vom persönlichen Geschmack) ab. Mehr Wasser macht den Reis weich, und weniger Wasser macht den Reis fest.

Ajoutez la quantité de riz et d'eau voulue dans le panier cuit-vapeur.

* Par exemple, si vous ajoutez 20 verres de riz, vous devez ajouter de l'eau jusqu'à la graduation 20 (indiquée à l'intérieur du panier cuit-vapeur).

Conseil: Il est impératif de vous référer à l'échelle graduée à l'intérieur du panier cuit-vapeur (=ohne Leertaste) lorsque vous remplissez le panier d'eau. Selon vos préférences, plus vous augmentez la quantité d'eau, plus le riz est tendre ; moins vous ajoutez d'eau, plus le riz est ferme.

Doe de gewenste hoeveelheid rijst en water in de pan.

* Bijvoorbeeld: Als u 20 kopjes rijst in de pan doet moet u water toevoegen totdat het wateroppervlak ongeveer gelijk staat met het getal "20" op de schaalverdeling op de binnenkant van de pan.

Tip: Het is belangrijk om de schaalverdeling op de binnenkant van de pan in de gaten te houden. Belangrijke aanwijzing: De hoeveelheid water hangt af van uw persoonlijke voorkeur. Meer water maakt de rijst zachter, minder water maakt de rijst steviger.

Tillsätt önskad mängd ris och vatten i panna.

* Till exempel: Om du tillsätter 20 koppar ris i panna ska du också tillsätta vatten så att vattenlinjen ungefärligen når upp till nivå 20 på den skala som finns på insidan av panna.

Användbart tips: Kom ihåg att använda dig av skalan på insidan av panna. En viktig bild att tänka på: Mängden vatten beror på vad du personligen föredrar. Mer vatten gör riset fluffigare; mindre vatten gör det fastare.

根据您的口味，将米与适量的水放入内锅内。

* (例如)煮 20 杯米饭时，先将米洗净，将其放入内锅并加水至水位“20”的标志处。

煮饭的窍门：内锅里的标志为标准水量，故根据您的口味而调节水量。水多时煮得软饭，水少时煮得硬饭。

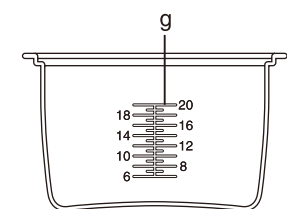

g	MAX. LEVEL Do not attempt to cook more than this amount. Die maximale Skala. Über diese Skala hinaus sollte nicht gekocht werden! NIVEAU MAX. N'ajoutez pas de riz au-delà de cette quantité. MAXIMUMNIVEAU Laat de inhoud van de pan niet boven dit niveau komen. HÖGSTA NIVÅ Försök inte tillaga mer än denna mängd. 最高限量 煮饭不要超过此总量。
---	---

5

Place the pan into the cooker. Be sure, the pan is in direct contact with the heating plate. This is done by turning the pan from left to right until it is properly situated.

* If the outside of the pan is "wet" or "damp" and then placed into the cooker, this may cause a cracking noise while the unit heats. This may damage the inner mechanical portion of the product, ALWAYS wipe the outside of the pan completely before use!

Stellen Sie sicher, dass der Topf mit der Kochplatte direkten Kontakt hat. Das erreichen Sie dadurch, indem Sie den Topf ein wenig hin- und herdrehen. Dann ist er richtig eingesetzt.

* Wenn die Außenwand des Topfes „nass“ oder „beschlagen“ ist, während er ins Gehäuse eingesetzt wird, kann beim Kochen ein unangenehmes Knallgeräusch entstehen. Dadurch können die inneren mechanischen Teile des Produktes beschädigt werden. Wischen Sie deshalb vor dem Kochen die Außenseite des Topfes immer gründlich ab!

Déposez le panier cuit-vapeur à l'intérieur du cuiseur, en contact direct avec la plaque chauffante. Pour ce faire, il vous suffit de faire pivoter le panier de gauche à droite jusqu'à ce qu'il soit fermement en place.

* Veuillez à ce que la surface externe du panier soit sèche avant de placer ce dernier dans le cuiseur. Si le panier est humide ou mouillé, vous pouvez entendre des craquements à mesure qu'il chauffe, ce qui peut endommager certaines pièces mécaniques internes de l'appareil. Nettoyer toujours la surface externe du panier cuit-vapeur avant utilisation.

Plaats de pan in de koker. Zorg ervoor dat de pan direct contact maakt met de kookplaat. Dit bereikt u door de pan naar links en naar rechts te draaien totdat hij goed zit.

* Als de buitenkant van de pan nat of vochtig is wanneer u hem in de koker plaatst kan dat knalgeluiden geven wanneer u het apparaat aanzet. Hierdoor kan het mechanische binnengeeelte van het product beschadigd raken. Veeg ALTIJD de buitenkant van de pan helemaal droog voordat u hem gebruikt.

Placera pannan i kokaren. Se till att pannan står i direkt kontakt med värmeplattan. Detta gör du genom att vrida pannan från vänster till höger tills den står ordentligt.

* Om pannans utsida är våt eller fuktig och då placeras i kokaren kan det uppstå ett knakande ljud när enheten värms upp. Detta kan skada produktens inre mekaniska del och du ska därför ALLTID torka av utsidan av pannan innan den används!

将内锅放入本机。轻轻的将内锅由右向左转动，以使其底部完全的与电热板相接触。

* 如果内锅外部周围沾有水而放入本机，在煮饭中则会有杂音发生，而且其也易使本机内部引起故障。因此，放入前需将内锅外部周围的水擦干。

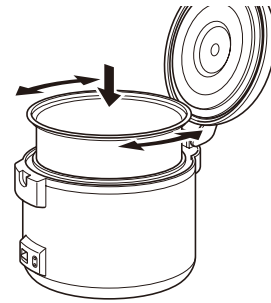

6

Place the inner lid to the outer lid by pressing the inner lid cover over the inner lid shaft.

Man setzt den Innendeckel in den Außendeckel ein, indem man den Innendeckel auf dem Schaft durchdrückt.

Insérez le couvercle intérieur dans le couvercle extérieur en poussant la fermeture hermétique du couvercle intérieur dans l'axe du couvercle extérieur.

Plaats de binnendecksel in de buitendecksel door de binnendeckselafdichting over de binnendeckselas te drukken.

Placera det inre locket i det yttre genom att tryck dess skydd över det inre lockets axel.

将内盖对准内盖安装轴钉押入，以将其安装于外盖。

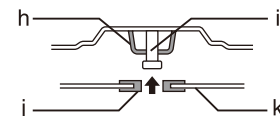

h	Outer lid seal Abdichtung für den Außendeckel Fermeture hermétique du couvercle extérieur Buitendeckselafdichting Försegling av yttre lock 外盖密封
i	Inner lid shaft Schaft für den Innendeckel Axe du couvercle extérieur Binnendeckselas Skaft till inre lock 内盖安装轴
j	Inner lid seal Abdichtung für den Innendeckel Fermeture hermétique du couvercle intérieur Binnendeckselafdichting Försegling av inre lock 内盖密封
k	Inner lid Innendeckel Couvercle intérieur Binnendecksel Inre lock 内盖

7

To close the outer lid, simply lower the lid latch which engages the lid catch to "click".

* If the outer lid is not closed properly, this will affect the cooking process.

Um den Außendeckel abzuschließen, drücken Sie den Außendeckel so lange, bis der Deckelriegel mit „Klick“ eingerastet ist.

* Der Kochvorgang wird beeinträchtigt, wenn der Außendeckel nicht richtig geschlossen ist.

Pour fermer le couvercle extérieur, il vous suffit d'en abaisser le taquet, qui entraîne un "clic" de la fermeture du couvercle.

* Si le couvercle extérieur n'est pas correctement fermé, la cuisson en sera affectée.

Om de buitendecksel te sluiten duwt u gewoon de dekselgrendel naar beneden totdat u een klik hoort.

* Als de buitendecksel niet goed dicht zit is dit nadelig voor het kookproces.

Stäng det yttre locket genom att helt enkelt sänka du lockets spärrhake och låta det snäppa in i lockets knäppa med ett klick.

* Om inte det yttre locket är ordentligt stängt kommer detta att påverka tillagningsprocessen.

关上外盖时，只需将其慢慢放下直到外盖钩键和外盖锁扣接合而发出卡嗒的声响。

* 若未将外盖关紧，则煮饭效率将受影响。

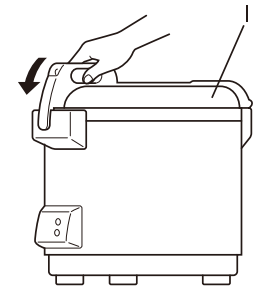

i	Outer lid Außendeckel Couvercle extérieur Buitendecksel Yttre lock 外盖
---	--

8

Plug in the AC cord into a wall outlet.

* Do not plug the AC cord in until the actual cooking is ready to begin. When this rice cooker is plugged in, although the switch is not immediately activated (for cooking), the warming circuit will be in operation.

Stecken Sie das Stromkabel in die Steckdose.

* Bitte beachten Sie: Stecken Sie das Stromkabel erst ein, wenn Sie tatsächlich mit dem Kochen beginnen wollen. Wenn das Stromkabel eingesteckt ist, wird zunächst der Stromkreis für die Warmhaltung aktiviert.

Branchez le cordon d'alimentaion à une prise murale.

* Ne branchez le cordon que lorsque vous êtes prêts à commencer la cuisson. Dès que le cuiseur est branché, bien que l'interrupteur ne soit pas aussitôt réglé sur la position de cuisson, le circuit chauffant est enclenché.

Steek de stekker in een stopcontact.

* Steek de stekker niet in het stopcontact voordat u daadwerkelijk gaat beginnen met koken. Wanneer de stekker in het stopcontact zit gaat de verwarmingseenheid meteen werken, ook al zet u de schakelaar niet meteen aan (voor koken).

Anslut växelströmskontakten till ett vägguttag.

* Sätt inte i växelströmskabeln förrän det verkligen är dags att påbörja tillagningen. Värmekretsen på denna kokare börjar fungera redan när kontakten sätts i även om brytaren inte aktiveras omedelbart (för tillagning).

将电源线插头插入电源插座。（“保温”指示灯将会亮起）

* 除非要开始煮饭，否则不可将电源插头插上。任何时候，只要将插头插上而未马上将煮饭开关按下，则保温系统将会发挥其机能。

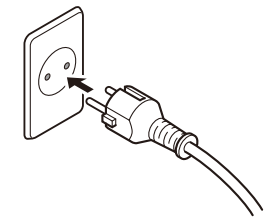

9 Press the switch button down (a “click” sound will be heard). The rice cooking light will turn on, this indicates that the rice is starting to cook.

Drücken Sie den Schalter nach unten, bis es klickt. Die Lampe für den Kochvorgang leuchtet auf und zeigt an, dass der Kochvorgang begonnen hat.

Abaissez l'interrupteur. Vous entendez un “clic”. Le voyant lumineux COOKING (Cuisson) s'allume, indiquant que la cuisson a commencé.

Druk de schakelaar omlaag (u hoort een klik). Het lampje Koken gaat aan ten teken dat de rijst begint te koken.

Tryck ner brytarknappen (det hörs ett klickljud). Riskokarens lampa kommer att tändas vilket anger att riset börjar koka.

按下开关按钮，以确认有无发出卡嗒的声音。煮饭指示灯将会亮起而开始煮饭。

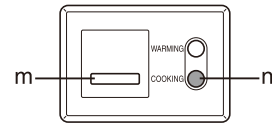

m	Switch button Schalterknopf Interrupteur Schakelaar Brytarknapp 开关按钮
n	Rice cooking light Lampe für den Kochvorgang Voyant lumineux COOKING (Cuisson) Lampje Koken Riskokningslampa 煮饭指示灯

10 When the rice has completed its cooking time, the switch button will pop up. (You will hear a “click” sound) At the same time, the rice cooking light will go out, and the keep warm light will go on. This indicates the “keep warm” feature is working.

* The switch button should not be pressed into the cook position during the keep warm cycle.

Wenn der Kochvorgang beendet ist, springt der Schalter automatisch zurück (Sie hören ein “Klicken”). Gleichzeitig erlischt die Lampe für den Kochvorgang und die Lampe für die Warmhaltung leuchtet auf. Der Warmhaltungsvorgang ist jetzt aktiviert.

* Während des Warmhaltens sollte der Kochvorgang nicht eingeschaltet werden.

Une fois le temps de cuisson écoulé, l'interrupteur est automatiquement désactivé. Vous entendez un “clic”. Le voyant lumineux COOKING (Cuisson) s'éteint, tandis que s'allume le voyant lumineux WARMING (Garder au chaud), indiquant la mise en marche de la fonction de maintien au chaud.

* N'abaissez pas l'interrupteur en position COOKING (Cuisson) pendant le cycle de maintien au chaud.

Wanneer de rijst gaar is springt de schakelaar naar boven. (U hoort een klik) Tegelijkertijd gaat het lampje Koken uit en het lampje Warmhouden gaat aan. Hierdoor ziet u dat de warmhoudfunctie aanstaat.

* U mag de schakelaar niet op Koken zetten als Warmhouden aanstaat.

När riset kokt klart kommer brytarknappen att hoppa upp. (Det hörs då ett klickljud.) Samtidigt slöcknar riskokarens lampa och värmelampan tänds. Därmed anges förstås att egenskapen “hålla varmt” är igång.

* Under värmehållningscykeln bör inte brytarknappen tryckas in ytterligare.

煮饭完毕时，开关会自动跳起，且可听到卡嗒的声音。同时，煮饭指示灯会熄灭而保温指示灯亮起，表示本机处于保温中。

* 保温时不可将开关置于煮饭位置。

11 When the switch button has turned off “the rice cooking cycle”, the “keep warm cycle” activates. Cooking is actually continuing by steaming. Therefore, the lid should be kept closed for an additional 15 minutes (after the cooking cycle ends). This is an important process to cook fluffy and tasty rice.

Wenn der Kochvorgang beendet ist, wird automatisch die Warmhaltung aktiviert. Der Kochvorgang dauert so lange an, bis das Wasser verdampft ist. Deshalb soll der Deckel für weitere 15 Minuten geschlossen bleiben. Durch diesen Vorgang erhält man lockeren und schmackhaften Reis.

Lorsque la fonction de cuisson est désactivée, le cycle de maintien au chaud est activé. Toutefois, la cuisson se poursuit, à la vapeur. Par conséquent, maintenez le couvercle fermé pendant 15 minutes supplémentaires. Cette recommandation est importante si vous voulez obtenir un riz tendre et savoureux.

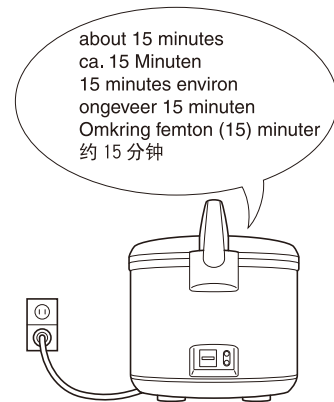

Wanneer het kookproces voltooid is schakelt de warmhoudfunctie aan. Het koken gaat in werkelijkheid nog even door door stomen. Daarom dient u de deksel nog 15 minuten gesloten te houden (nadat het kookproces is beëindigd). Dit is belangrijk om zachte smakelijke rijst te krijgen.

När brytarknappen slagit av riskokningscykeln aktiveras värmehållningscykeln. Tillagningen fortsätter med ångning. Därför ska locket hållas stängt i ytterligare femton (15) minuter sedan tillagningscykeln avslutats. Detta är viktigt för att riset ska bli fluffigt och välsmakande.

当开关跳起，由煮饭阶段移至保温阶段，此时内部仍以水蒸汽焖饭中。因此，在煮饭完毕后仍需将盖子盖上约 15 分钟后方可开启。

12 After the rice has been boiled and steamed properly, simply push the lid release button and open the outer lid. Do not forget to loosen the cooked rice with the rice scoop!

* “keep warm cycle” will continue automatically (after the cook cycle) until the AC cord is removed from the wall outlet. In order to stop the keep warm cycle, remove the AC cord.

* While serving, be sure to keep the rim of the pan free of rice. If this is not done, the lid may not close properly and the keep warm cycle may not work properly.

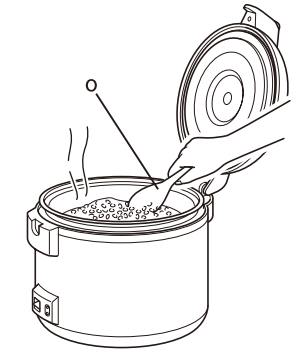

o	Rice scoop Reiskelle Spatule Rijstspatel Risskopa 饭匙
---	---

Nachdem der Reis gekocht und das Wasser verdampft ist, drücken Sie den Entriegelungsknopf und öffnen Sie den Außendeckel. Vergessen Sie dabei nicht, den Reis mit der Reiskelle aufzulockern!

* “Die Warmhaltung” wird nach dem Kochgang automatisch fortgesetzt, bis das Stromkabel aus der Steckdose herausgezogen ist. Um die Warmhaltung auszuschalten, ziehen Sie ganz einfach den Stecker aus der Steckdose.

* Stellen Sie sicher, nachdem Sie Reis entnommen haben, dass auf dem Rand des Reistopfes kein Reis kleben geblieben ist. Wenn dies der Fall ist, lässt sich der Außendeckel nicht richtig schließen und die Warmhaltung kann dadurch nicht richtig funktionieren.

Une fois le riz cuit à la vapeur, il vous suffit d'appuyer sur le bouton d'ouverture du couvercle. N'oubliez pas d'aérer le riz à l'aide de la spatule fournie avec le cuiseur.

* Le cycle de maintien au chaud se poursuit automatiquement, après le cycle de cuisson, jusqu'à ce que vous débranchez la prise du cuiseur.

* Lorsque vous servez le riz, veillez à ce qu'aucun grain ne colle aux rebords du panier cuit-vapeur. Le couvercle risquerait sinon de ne pas se refermer correctement, ce qui entraînerait un dysfonctionnement du cycle de maintien au chaud.

Nadat de rijst goed is gekookt en gestoomd drukt u op de losmaakknop van de deksel en opent u de buitendecksel. Vergeet niet de rijst los te roeren met de rijstspatel!

* De warmhoudfunctie blijft automatisch doorgaan (na het kookproces) totdat u de stekker uit het stopcontact trekt. Wilt u stoppen met warmhouden, trek dan de stekker uit het stopcontact.

* Zorg ervoor dat u bij het opdienen geen rijst op de rand van de pan laat komen. Anders sluit de deksel niet goed meer en werkt de warmhoudfunctie niet goed.

När riset kokts och ångats som det ska trycker du helt enkelt på lockets utlösningknapp och öppnar det yttre locket. Glöm inte att lossa det kokta riset med risskopen!

* Varmhållningscykeln fortsätter automatiskt (efter tillagningscykeln) ända till dess växelströmskabeln dras ut ur vägguttaget. För att stoppa denna cykel drar du följaktligen bara ut växelströmskabeln.

* Under servering ska du se till att det inte sitter kvar ris på pannans kant. Om så är fallet kanske det inte går att stänga locket ordentligt vilket i sin tur kan göra att inte varmhållningscykeln fungerar som den ska.

使煮好的饭焖一会儿，然后，按外盖钩键按钮打开外盖，接着用饭匙稍微均匀地搅动内锅里的米饭。

* 煮饭完毕后，本煮饭锅就自动处于保温状态，直至拔掉电源线为止。如果要停止保温状态时，拔掉电源线即可。

* 盛饭时，请注意避免将米粒附着于内盖的边缘，否则将会导致外盖难以关闭，并降低保温效能之原因。

HOW TO REMOVE THE DEW COLLECTOR FOR CLEANING

Wie man den Kondenswassersammler zum Säubern herausnimmt.

Retrait des pièces

DE CONDENSOPVANG VERWIJDEREN VOOR REINIGING

HUR DU TAR BORT ÅNGUPPSAMLAREN FÖR RENGÖRING

拆卸方法

[How to remove the “dew collector“]

After each use of the rice cooker, the dew collector should be removed, emptied and washed thoroughly.

To remove:

Grasp the dew collector and pull it toward the arrow direction.

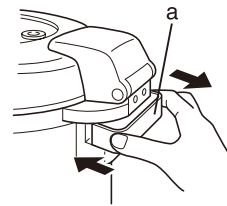

a	Dew collector Kondenswassersammler Collecteur de vapeur Condensopvang Ånguppsamlare 水滴收集器
---	--

[Wie man den “Kondenswassersammler” zum Säubern herausnimmt.]

Nach jeder Benutzung des Reiskochers sollte der Kondenswassersammler herausgenommen, entleert und gründlich gesäubert werden.

Herausnehmen :

Den Kondenswassersammler gesäubert und in Pfeilrichtung ziehen.

[Retrait des pièces]

Après chaque utilisation du cuiseur, retirez le collecteur de vapeur afin de le vider et de le nettoyer soigneusement.

Pour le retirer :

Tirez le collecteur de vapeur dans le sens indiqué par la flèche.

[De condensopvang verwijderen]

Na elk gebruik van de rijstkoker moet u de condensopvang verwijderen, legen en grondig schoonmaken.

Verwijderen:

Pak de condensopvang beet en trek hem in de richting van de pijl.

[Hur du tar bort ånguppsamlaren]

Varje gång riskokaren använts ska ånguppsamlaren tas bort, tömmas och tvättas grundligt.

Så här tar du bort den:

Grip tag i ånguppsamlaren och dra den i pilens riktning.

[水滴收集器的拆卸方法]

每次使用本煮饭锅后，就拆下水滴收集器而倒掉收集器里存有的水，然后用水洗干净。

拆卸方法

将水滴收集器向箭头方向拉上即可。

HOW TO CLEAN THE COOKER

Wie man den Kocher reinigt.

After using, unplug the AC cord. Clean the pan, inner lid and steam vent when the cooker has cooled.

* Remove the pan and inner lid from the cooker and clean them in hot sudsy water. Rinse completely, then dry with a soft cloth.

* Clean the outside of the cooker with a damp cloth.

* Do not use abrasive or harsh cleaners in cleaning for any portion of this cooker. Use a damp cloth or sponge with water and a mild dish liquid.

* Never submerge any part of the cooker other than the pan, inner lid, dew collector or any accessory in water or any other liquid.

* Grains of rice or other foreign objects may stick to the thermal switch mechanism. This must be removed to prevent improper cooking. To remove the cooked rice, it may be necessary to use a knife or similar instrument.

* Improper cleaning of the cooker may cause unpleasant odors.

* Any residue of vinegar or salt may cause corrosion of the pan finish.

Trennen Sie nach Gebrauch das Stromkabel von der Steckdose, und reinigen Sie den Topf, Innendeckel und Dampfabfluss sauber, wenn der Kocher abgekühlt ist.

* Nehmen Sie den Topf und Innendeckel aus dem Kocher heraus und spülen Sie ihn in heißem, seifenhaltigem Wasser. Spülen Sie ihn mit klarem Wasser gründlich nach und trocknen Säubern Sie die Außenflächen des Kochers mit einem feuchten Tuch.

* Machen Sie die Außenseite des Kochers mit einem feuchten Tuch sauber.

* Setzen Sie beim Säubern keine Schleifwaschmittel oder Grobwaschmittel ein. Benutzen Sie für alle teile des Kochers ein feuchtes Tuch oder einen Schwamm mit Wasser und ein mildes Geschirrspülmittel.

* Tauchen Sie niemals Teile des Kochers oder andere Zubehörteile, außer dem Topf, Innendeckel und Kondenswassersammler in Wasser oder in eine Flüssigkeit ein.

* Reiskörner oder andere Fremdkörper können sich am Thermoschalter-Mechanismus festsetzen. Diese müssen beseitigt werden, um ein ungleichmäßiges Kochen zu vermeiden. Um festsitzenden, gekochten Reis zu entfernen, ist möglicherweise ein Messer oder ein ähnliches Werkzeug erforderlich.

* Wenn man den Kocher nicht gründlich genug spült, könnte ein unangenehmer Geruch entstehen.

* Durch Essig- und Salzreste könnten Teile der Politur des Topfes korrodieren.

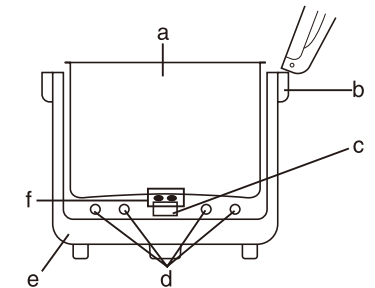

a	Pan Topf
b	Dew collector Kondenswassersammler
c	Thermal switch mechanism Thermalschaltungsmechanismus
d	Pipe heater Rohrheizung
e	Body Gehäuse
f	Foreign matter Fremde Objekte/Ablagerungen

NETTOYAGE DE KOKER SCHOONMAKEN

Après chaque utilisation, débranchez le cuiseur et attendez qu'il refroidisse avant de nettoyer le panier cuit-vapeur, le couvercle intérieur et l'évent à vapeur.

- * Retirez le panier cuit-vapeur et le couvercle intérieur du cuiseur et nettoyez-les dans de l'eau chaude savonneuse. Rincez-les soigneusement, puis essuyez-les avec un chiffon doux.
- * Nettoyez les parois extérieures du cuiseur avec un chiffon humide.
- * N'utilisez pas de détergents abrasifs ou durs pour nettoyer la moindre pièce du cuiseur. Utilisez plutôt une éponge ou un chiffon humide avec de l'eau et un savon doux.
- * Ne plongez aucune pièce du cuiseur autre que le panier cuit-vapeur, le couvercle intérieur, le collecteur de vapeur et tout autre accessoire, dans de l'eau ou tout autre liquide.
- * Des grains de riz, ou autres corps étrangers, peuvent coller au mécanisme thermique. Vous devez les décoller afin d'éviter le dysfonctionnement de l'appareil. Vous pouvez notamment utiliser un couteau ou tout ustensile similaire.
- * Le nettoyage incorrect de l'appareil peut entraîner des odeurs désagréables.
- * Tout résidu de vinaigre ou de sel peut entraîner la corrosion du revêtement du panier cuit-vapeur.

Na gebruik trekt u de stekker uit het stopcontact. Maak pan, binnendecksel en stoomventiel schoon nadat de koker is afgekoeld.

- * Verwijder de pan en de binnendecksel uit de koker en maak ze schoon in hete sop. Spoel het apparaat goed af en droog het met een zachte doek.
- * Maak de buitenkant van de koker schoon met een vochtige doek.
- * Gebruik geen bijtende of agressieve schoonmaakmiddelen bij het schoonmaken van welk onderdeel van deze koker dan ook. Gebruik een vochtige doek of spons met water en een zacht afwasmiddel.
- * Dompel geen enkel onderdeel van de koker of extra onderdeel onder in water of een andere vloeistof, behalve de pan, de binnendecksel en de condensopvang.
- * Rijstkorrels of andere voorwerpen kunnen vast komen te zitten op het thermische schakelmechanisme. Deze moeten worden verwijderd, anders gaat het koken niet goed. Om de aangekoekte rijst te verwijderen kan het nodig zijn om een mes of iets dergelijks te gebruiken.
- * Wanneer u de koker niet goed schoonmaakt kunnen er onprettige geurtjes ontstaan.
- * Restjes azijn of zout kunnen roest op het panoppervlak veroorzaken.

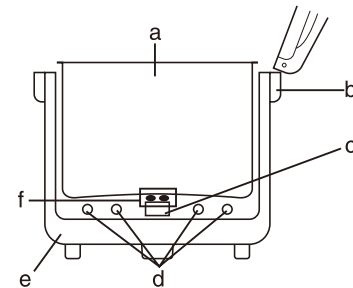

a	Panier cuit-vapeur Pan
b	Collecteur de vapeur Condensopvang
c	Mécanisme thermique Thermisch schakelmechanisme
d	Tuyau chauffant Buisverwarming
e	Corps chauffant Behuizing
f	Corps étranger Vreemde voorwerpen e.d.

HUR DU RENGÖR KOKAREN 清洁方法

Efter användning ska växelströmskabeln dras ut. Rengör pannan, det inre locket och ångventilationsspringan när kokaren svalnat.

- * Ta bort pannan och det inre locket från kokaren och rengör i varmt löddrigt vatten. Skölj grundligt och torka sedan med en mjuk trasa.
- * Rengör utsidan av kokaren med fuktig trasa.
- * Använd inte frätande eller skarpa rengöringsmedel vid rengöring av någon del av denna kokare. Använd en fuktig trasa med vatten eller mildt diskmedel.
- * Sänk aldrig ner någon annan del av kokaren än pannan, det inre locket, ånguppsamlaren och andra tillbehör i vatten eller annan vätska.
- * Riskorn eller andra främmande föremål kan fastna på den termiska brytarmekanismen. De måste då tas bort så att inte tillagningen sker på fel sätt. För att kunna ta bort vidkokt ris kan det vara nödvändigt att använda kniv eller liknande instrument.
- * Om kokaren rengörs på fel sätt kan det uppstå obehagliga lukter.
- * Rester av vinäger eller salt kan orsaka korrosion på pannans yta.

煮饭完毕后，需将电源插头拔下。待本机冷却后，将内锅、内盖和蒸汽孔清洗干净。

- * 由本机上取下内锅和内盖，使用温肥皂水溶液将其清洗干净并用水冲洗干净，然后使用软布擦干。
- * 使用湿布将外锅外侧擦拭干净。
- * 不可使用磨蚀粉或粗糙清洁粉清洁本机。需使用沾有水液或软性清洁剂的湿布或海绵擦拭。
- * 除了内锅、内盖、水滴收集器外，不可将本机各部品浸入水中。
- * 饭粒或其他杂物可能会粘附于中心恒温器上，必需将其去除以维护正常机能。要去除米饭焦粒时，需用刀片或类似的东西。
- * 没有将本机清洗干净，则易引起异味。
- * 任何残留的醋或盐类都易使内锅腐蚀。

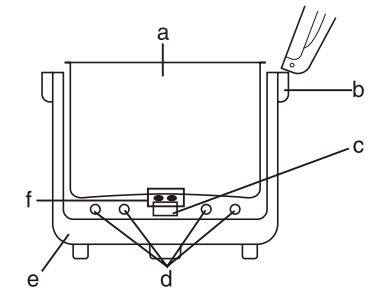

a	Panna 内锅
b	Ånguppsamlare 水滴收集器
c	Termisk brytmekanism 中心恒温器
d	Pipvärmare 管式加热器
e	Huvuddel 本体
f	Främmande material 杂质

KEEPING COOKED RICE WARM AND TASTY:

Washing the rice

Bran releases an unpleasant odor to the cooked rice. Therefore, be sure to wash the rice thoroughly. Washing with lukewarm water is effective for quick through removal of bran.

Note: Rice suppliers advise not to rinse the rice too thoroughly before cooking. Vitamins may be lost in this process.

Keep Warm

Keeping warm for more than 12 hours may cause discoloration of the cooked rice, or the rice may have an unpleasant odor. (The sooner it is served, the better it will taste.)

Amount of rice to be “kept warm”

Be sure, the amount of rice “to be kept warm” is not a small portion.

If the amount of rice “to be kept warm” is too small, it will gradually dry and the taste will change.

It is advisable to serve it as soon as possible.

Cooker may be kept “ON” (during meal time)

For a continuous “keep warm feature”, the cord should be kept plugged in (during meal time).

If the power cord is unplugged during the “keep warm cycle”, the temperature of the cooked rice will drop. If warming is resumed, the rice will spoil quickly. Therefore, be sure to keep the cord plugged in during the keep warm cycle.

Inner Lid and Pan

Avoid rough handling. Inner lid and pan must remain in proper structure (form). Improper form of the inner pan and lid will affect the cooking and keep warm performance of cooker.

Wie man gekochten Reis warm und schmackhaft hält.

Waschen des Reises

Beim Reiskochen entsteht durch die Kleie ein unangenehmer Geruch. Deshalb sollte der Reis vor dem Kochen mit lauwarmen Wasser gewaschen werden.

Achtung: Die Reislieferanten empfehlen jedoch, den Reis nicht zu gründlich zu waschen, da dadurch Vitamine verloren gehen können.

Warmhalten

Wenn der Reis länger als 12 Stunden warmgehalten wird, kann er sich verfärben oder Vitamine können verloren gehen. (Je früher er serviert wird, um so besser ist der Geschmack.)

Empfohlene Reismenge zum “Warmhalten“

Die Reismenge sollte nicht zu klein sein, da sie sonst nach und nach trocken wird und sich der Geschmack verändert. Es ist ratsam, so früh wie möglich zu servieren.

Der Reiskocher kann während der Mahlzeit eingeschaltet bleiben.

Um den Reis warmzuhalten, muß das Stromkabel in der Steckdose eingesteckt sein. Wird es jedoch während des Warmhaltens herausgezogen, kühlt der gekochte Reis ab. Wenn man dann das Kabel wieder einsteckt, ändert sich die Qualität des gekochten Reises. Deshalb sollte das Kabel während des Warmhaltens immer angeschlossen bleiben.

Innendeckel und Topf

Behandeln Sie diese Teile immer sorgfältig. Durch eine raue Behandlung könnten Topf und Innendeckel ihre ursprüngliche Form verlieren und dadurch könnte der Kochvorgang und das Warmhalten beeinträchtigt werden.

GARDER LE RIZ CHAUD ET SAVOUREUX

Laver le riz

Le bran/le son dégage une odeur déplaisante lorsque le riz est cuit. Veillez donc à le rincer soigneusement à l'eau tiède.

Remarque: Les producteurs de riz recommandent de ne pas laver le riz trop abondamment avant la cuisson car il perd alors ses vitamines.

Maintien au chaud

Si vous maintenez le riz au chaud plus de 12 heures, il risque de se décolorer ou de dégager une odeur déplaisante. Il est donc recommandé de le servir rapidement pour en maintenir le bon goût.

Quantité de riz à “maintenir au chaud”

Veillez à ne pas maintenir au chaud une petite quantité de riz. Le riz risquerait alors de se dessécher progressivement et son goût en serait modifié. Il est alors recommandé de le servir le plus rapidement possible.

Le cuiseur doit rester sous tension pendant le repas

Pour maintenir le riz au chaud pendant le repas, vous devez laisser le cuiseur branché, sinon il refroidit très vite. Si vous l'éteignez, puis réactivez la fonction de maintien au chaud, le riz sera rapidement gâché. Veillez donc à ne pas débrancher le cordon d'alimentation pendant le repas.

Couvercle intérieur et panier cuit-vapeur

Évitez toute manipulation brusque. Veillez à ne pas endommager le couvercle intérieur et le panier cuit-vapeur, sinon les fonctions de cuisson et de maintien au chaud en seront affectées.

GEKOOKTE RIJST WARM EN SMAKELIJK HOUDEN:

De rijst wassen

Zemelen geven een naar luchtje aan gekookte rijst. Daarom moet u de rijst van tevoren goed wassen. U verwijdert zemelen het snelst met lauwwarm water.

Opmerking: Rijstleveranciers adviseren om rijst niet al te grondig te wassen voor het koken. Anders gaan er vitamines verloren.

Warmhouden

Als u rijst langer dan 12 uur warm houdt kan dat verkleuring van de gekookte rijst veroorzaken of de rijst krijgt een onaangename geur.(Hoe sneller u de rijst opdient, hoe beter hij smaakt.)

Hoeveelheid warm te houden rijst

Zorg ervoor dat de hoeveelheid warm te houden rijst niet te klein is.

Als de hoeveelheid warm te houden rijst te klein is, wordt hij geleidelijk aan droger en verandert de smaak.

U kunt de rijst het beste zo snel mogelijk opdienen.

De koker kan tijdens de maaltijd aan blijven staan

Wilt u de rijst warm blijven houden, dan laat u de stekker in het stopcontact (tijdens de maaltijd).

Als u de stekker uit het stopcontact trekt tijdens het warm houden dan zal de temperatuur van de gekookte rijst dalen. Als u dan het warm houden weer start zal de rijst snel bederven. Zorg er daarom voor dat de stekker in het stopcontact blijft zitten tijdens het warm houden.

Binnendecksel en -pan.

Ga niet ruw met het apparaat om. Binnendecksel en -pan moeten de juiste vorm behouden. Als binnenpan en -deksel vervormt raken kan dat van invloed zijn op het koken en warmhouden.

HUR DU HÅLLER KOKT RIS VARMT OCH VÄLSMAKANDE:

Tvätta riset

Kli utlöser en obehaglig lukt från det kokta riset. Se därför till att tvätta riset ordentligt. Att tvätta med ljummet vatten är effektivt för snabb borttagning av kli.

Obs! Risleverantörer rekommenderar att riset inte sköljs alltför noggrant innan det kokas. Vitaminer kan nämligen då gå förlorade.

Varmhållning

Varmhållning i mer än tolv (12) timmar kan orsaka missfärgning på det kokta riset eller ge det en obehaglig lukt.

(Ju förr det serveras desto bättre kommer det att smaka.)

Mängden ris som ska hållas varm

Se till att den mängd ris som ska hålla varm inte bara är en liten del.

Om det är en alltför liten mängd kommer riset så småningom att torka och smaken förändras.

Det rekommenderas att servera den snarast möjligt.

Kokaren kan stå på “ON” (under måltiden)

För kontinuerlig varmhållning ska kabeln vara ansluten till vägguttaget (under måltiden).

Om inte kabeln är isatt under varmhållningstiden kommer det kokta risets temperatur att falla. Om sedan uppvärmningen återupptas kommer riset att fördärvas snabbt. Se därför till att kabeln sitter i under hela uppvärmningscykeln.

Inre lock och panna

Ska inte hanteras hårdhänt. Det inre locket och pannan måste bibehålla rätt struktur (form). Om den inre pannan och locket har felaktig form kommer kokarens tillagnings- och varmhållningseffekt att påverkas.

为保温米饭并保持其美味

清洗生米

米糠会使米饭产生异味。故必需完全的将米洗净。使用温水清洗可将更快的将米糠去除。

注意：一些米商建议不可清洗生米，因其将损失多量维他命。

保温时间

保温超过 12 小时后可能会使米饭变色或使其产生异味。愈早享用，其味愈佳。

“保温”的饭量

保温的饭量不可太少，否则将会导致使其饭干固而产生异味，故请加以注意。

则其将渐渐的干固，且口味也会受影响。此时最好尽早的将其吃掉。

即使是在用餐时也需将本机电源接通

要继续保温时，则即使是在用餐时也需将电源插上。

在“保温”中如将电源插头拔掉，则饭温将会降低变冷，若再重插上电源保温，则易使饭变坏。因此，在保温中一定要将电源线插上。

内锅与内盖

小心不可使内锅与内盖变形：不可粗鲁乱碰。使内锅与内盖变形后会影响到本机的煮饭和保温的性能。

SPECIFICATION

Model No.		JNO-B36W
Power Source		AC220-240V
Frequency		50-60Hz
Power Consumption	Cooking	1353-1610W
	Keeping Warm	44-52W
Cooking Capacity (L)		1.08-3.6 (6-20cup)
Outside Dimensions (cm)	Width	36
	Depth	42.6
	Height	38.3
Weight (Kg)		8.6
Protection Class		Class 1
Ambient Temperature (°C)		5-35

Spezifikationen

Model Nr.		JNO-B36W
Stromversorgung		AC220-240V
Frequenz		50-60Hz
Stromverbrauch	Kochgang	1353-1610W
	Warmhaltung	44-52W
Kochkapazität (Liter)		1.08-3.6 (6-20 Messbecher)
Außenmaß (cm)	Breite	36
	Tiefe	42.6
	Höhe	38.3
Gewicht (Kg)		8.6
Sicherheitsklasse		Class 1
Umgebungs Temperatur (°C)		5-35

CARACTERISTIQUES

Modèle n°		JNO-B36W
Alimentation électrique		AC220-240V
Fréquence		50-60Hz
Consommation électrique	Cuisson	1353-1610W
	Maintien au chaud	44-52W
Capacité de cuisson (en litre)		1.08 à 3.6L (6 à 20 bols)
Dimension extérieure (cm)	Largeur	36
	Profondeur	42.6
	Hauteur	38.3
Poids (Kg)		8.6
Catégorie de protection		Cat. 1
Ambiant Température (°C)		5 à 35

TECHNISCHE GEGEVENS

Modelnr.		JNO-B36W
Stroombron		220-240V wisselstroom
Frequentie		50-60Hz
Stroomverbruik	Koken	1353-1610W
	Warm houden	44-52W
Kookcapaciteit (l)		1.08-3.6 (6-20kopjes)
Buitenafmetingen (cm)	Breedte	36
	Diepte	42.6
	Hoogte	38.3
Gewicht (kg)		8.6
Beveiligingsklasse		Klasse 1
Omgevingstemperatuur (°C)		5-35

SPECIFIKATION

Modell nr.		JNO-B36W
Elkälla Växelström		220-240V
Frekvens		50-60Hz
Elförbrukning	Tillagning	1353-1610W
	Varmhållning	44-52W
Tillagningskapacitet		1.08-3.6 (6-20koppar)
Yttre mått (cm)	Bredd	36
	Djup	42.6
	Höjd	38.3
Vikt (kg)		8.6
Skyddsklass		Klass 1
Omgivande temperatur (°C)		5-35

规格

型号		JNO-B36W
电源		AC220-240V
频率		50-60Hz
功耗	煮饭	1353-1610W
	保温	44-52W
煮饭容量 (L)		1.08 ~ 3.6 (6 ~ 20 杯)
外形尺寸 (cm)	宽度	36
	深度	42.6
	高度	38.3
重量 (Kg)		8.6
保护等级		1 级
使用周围温度 (°C)		5 ~ 35

P.T.F.E.-coated pan**(Hints to ensure against damage to the P.T.F.E. coating)**

- * When serving rice, be sure to use the attached rice scoop.
- * Do not use a metal scoop, spoon or spatula. Do not put spoons, forks, rice bowls, etc., in the pan.
- * When washing the pan do not use abrasives or harsh cleaners. Use a sponge or soft cloth.
- * It is possible, in a period of time, the pan P.T.F.E. coated surface becomes patchy with partial discoloration. It is due to the influence of water or steam, and has nothing to do with the coating's performance or its sanitary feature. You need not worry about it.

Töpfe mit P.T.F.E. Beschichtung**(Hinweise zur Vermeidung der Beschädigung der P.T.F.E.-Beschichtung)**

- * Benutzen Sie zur Entnahme des Reises die beiliegende Reiskelle.
- * Benutzen Sie keine Reiskelle, Löffel und Spachtel aus Metall. Legen Sie kein Besteck oder stellen Sie keine Reisschüsseln in den leeren Topf.
- * Benutzen Sie beim Spülen des Topfes keine Schleifwaschmittel oder Grobwaschmittel.
- * Benutzen Sie stattdessen einen Schwamm oder ein weiches Tuch. Es ist möglich, dass sich die mit P.T.F.E. beschichtete Oberfläche des Topfes mit der Zeit teilweise verfärbt. Die Ursache hierfür ist Wasser oder Dampf, dies hat jedoch auf die Leistung der Beschichtung oder auf die hygienische Funktion keinen Einfluss. Sie brauchen dies nicht zu beachten.

Panier cuit-vapeur à revêtement en téflon**(conseils pour protéger le revêtement de téflon)**

- * Veillez à servir le riz à l'aide de la spatule fournie avec le cuit-vapeur.
- * N'utilisez pas de cuillère ou de spatule métallique. Ne déposez pas non plus cuillère, fourchette ou bol de riz, etc, dans le panier cuit-vapeur.
- * Lorsque vous nettoyez le panier cuit-vapeur, n'utilisez pas des détergents abrasifs ou durs, mais plutôt une éponge ou un chiffon humide.
- * Il est possible que le revêtement de téflon du panier cuit-vapeur se décolore partiellement au fil du temps. Cette décoloration résulte de l'action de l'eau ou de la vapeur et n'a rien à voir avec la qualité du revêtement ou sa fonction hygiénique. Ne vous en alarmez pas.

Pan met teflonbekleding**(Tips om beschadiging van de teflonlaag te voorkomen)**

- * Wanneer u rijst opdient gebruikt u altijd de meegeleverde rijstspatel.
- * Gebruik geen metalen spatels of lepels. Doe geen lepels, vorken, rijstkommen enz. in de pan.
- * Gebruik voor het wassen van de pan geen bijtende of agressieve schoonmaakmiddelen. Gebruik een spons of zachte doek.
- * Het is mogelijk dat in het verloop van de tijd de teflonlaag vlekken en verkleuringen gaat vertonen. Dit komt door de invloed van water of stoom en beïnvloedt de werking van hygiëne niet. Hier hoeft u zich dus geen zorgen over te maken.

Polytetrafluoreten-belagd panna (PTFE)**(Tips för att inte PTFE-belägningarna ska skadas)**

- * Vid servering av ris ska bifogad skopa användas.
- * Använd inte metallskopa, sked eller stekspade. Använd inte heller skedar, gafflar, risskålar etc. i pannan.
- * Använd inte frätande eller starka rengöringsmedel till att diska pannan med. Använd i stället en svamp eller mjuk trasa.
- * Efter en viss tid kan det hända att den PTFE-belagda ytan på pannan blir fläckig av partiell missfärgning. Det beror på påverkan från ånga och vatten och har inget att göra med belägningens prestanda eller sanitära egenskaper. Du behöver alltså inte bekymra dig över detta.

不粘焦饭的表面加工内锅**(防止损坏内锅之方法)**

- * 在盛饭时，必须使用附件的饭匙。
- * 不可使用金属饭匙或抹刀，且不可将汤匙、刀叉、饭碗等放入锅内。
- * 清洗内锅时，不可使用腐蚀粉或硬质洗具，需使用海绵或软布。
- * 不粘焦饭的表面加工内锅经多次使用后，可能会有部份的变色现象，这是由于水份和水蒸汽的原因所造成的，这对于不粘焦饭的特性和食物卫生及身体都没有影响，请放心使用。



At the end of the product's useful life, please dispose of it at appropriate collection points provided in your country.



Wij raden u aan het apparaat aan het einde van zijn levensduur, niet bij het gewone huisafval te deponeren, maar op de daarvoor bestemde adressen.



Bitte führen Sie das Gerät am Ende seiner Lebensdauer den zur Verfügung stehenden Rückgabe- und Sammelsystemen zu.



Vid slutet av produktens livslängd ska den avfallshanteras på avsedda uppsamlingspunkter ditt land.



Une fois le produit en fin de vie, veuillez le déposer dans un point de recyclage approprié.

Materials and accessories coming into contact with food conform to (EC) 1935/2004.

TIGER CORPORATION**Head Office**

3-1 Hayamicho, Kadoma-City, Osaka, 571-8571 Japan
Phone: (06)6906-2201 Fax: (06)6906-0382

Customer Service Office**(Osaka Office)**

3-1 Hayamicho, Kadoma-City, Osaka, 571-8571 Japan
Phone: (06)6906-2121 Fax: (06)6906-2177
E-mail: customer_support@tiger.co.jp

Authorized representative**Hoshizaki Europe B.V.**

Burgemeester Stramanweg 101, 1101 AA Amsterdam,
The Netherlands