

家庭用

# IH炊飯ジャー〈炊きたて〉

みんなの

# tacook

## 取扱説明書

保証書つき

このたびは、お買い上げまことにありがとうございます。

ご使用になる前に、この取扱説明書を最後までお読みください。

お読みになった後は、お使いになる方がいつでも見られるところに必ず保管してください。



ご意見をお寄せください。

<http://www.tiger.jp/>

品番

**JKT-A型**  
**JKQ-10E1**  
**JKQ-18E1**  
**JKT-1000**  
**JKT-1800**①

### もくじ

#### はじめに

- 1 安全上のご注意 ..... 2
- 2 各部のなまえとはたらき ..... 5
  - メニューの選べる機能と特長 .. 6
  - 分量について ..... 6
  - 炊飯時間の目安 ..... 6
  - ごはんをおいしく炊くためのコツ ... 7

#### 使い方

- 3 ごはんを炊く前の準備 ..... 8
- 4 ごはんの炊きかた ..... 9
- 5 ごはんが炊きあがったら ..... 10
- 6 炊きあがり予約タイマー炊飯のしかた ... 11
- 7 予約吸水タイマー炊飯のしかた.. 13
- 8 保温について ..... 14
- 9 再加熱のしかた ..... 15
- 10 ごはんとおかずを同時に作る  
(同時調理) ..... 16
- 11 調理のしかた(「調理」メニュー) ... 18
- 12 お手入れのしかた ..... 20

#### 困ったときは

- 13 うまく炊けない?と思ったら 24
- 14 同時調理がうまく  
作れない?と思ったら ..... 26
- 15 調理がうまく  
作れない?と思ったら ..... 27
- 16 故障かな?と思ったら ..... 28

#### その他

- こんな表示がでたときは ..... 29
- 現在時刻の合わせかた ..... 30
- 仕様 ..... 30
- 停電があったとき ..... 31
- 消耗品・別売品
- お買い求めについて ..... 31
- 保証とサービスについて ..... 31
- 連絡先 ..... 31

日本国内 100V 専用

交流 100V 以外の電源では  
使用できません。

# 1 安全上のご注意

ご使用前によくお読みの上、必ずお守りください。

※ここに表した注意事項は、お使いになる人や他の人々への危害や財産への損害を未然に防止するためのものです。安全に関する重要な内容ですので、必ずお守りください。  
※本体に貼付しているご注意に関するシールは、はがさないでください。



表示内容を無視して、誤った使いかたをしたときに生じる危害や損害の程度を、以下の表示で区分して説明しています。

**警告** 取り扱いを誤った場合、使用者が死亡または重傷<sup>\*1</sup>を負うことが想定される内容を示します。











**注意** 取り扱いを誤った場合、使用者が傷害<sup>\*2</sup>を負うことが想定されるか、または物的損害<sup>\*3</sup>の発生が想定される内容を示します。

\*1 重傷とは、失明や、けが、やけど(高温・低温)、感電、骨折、中毒などで後遺症が残るものおよび治療に入院・長期の通院を要するものをさします。  
\*2 傷害とは、治療に入院・長期の通院を要さないけがややけど、感電などをさします。  
\*3 物的損害とは、家屋・家財および家畜・ペットなどにかかわる拡大損害をさします。

## 図記号の説明



-  **注意** △記号は、警告、注意を示します。具体的な注意内容は図記号の中や近くに絵や文章で表します。
-  **禁止** ⊘記号は、禁止の行為であることを示します。具体的な禁止内容は図記号の中や近くに絵や文章で表します。
-  **指示** ●記号は、行為を強制したり指示したりする内容を示します。具体的な指示内容は図記号の中や近くに絵や文章で表します。



## 警告

-  **禁止** 交流 100V 以外では使わない。(日本国内 100V 専用) 火災・感電の原因。
-  **必ず実施** 定格 15A 以上のコンセントを単独で使う。他の器具との併用により、分岐コンセント部が異常発熱して、発火するおそれ。
-  **禁止** 電源コードは、破損したまま使わない。また、電源コードを傷つけない。(加工する・無理に曲げる・高温部に近づける・引っ張る・ねじる・たばねる・重いものを載せる・挟み込むなど) 火災・感電の原因。
-  **必ず実施** 差込プラグにほこりが付着している場合は、よくふき取る。火災の原因。
-  **必ず実施** 差込プラグは根元まで確実に差し込む。感電・ショート・発煙・発火のおそれ。
-  **禁止** 電源コードや差込プラグが傷んだり、コンセントの差し込みがゆるいときは使わない。感電・ショート・発火の原因。
-  **ぬれ手禁止** ぬれた手で、差込プラグの抜き差しをしない。感電やけがをするおそれ。
-  **禁止** 炊飯中<sup>☆</sup>は、絶対にふたを開けない。やけどをするおそれ。
-  **禁止** 内なべを入れずにクッキングプレートを使わない。発火・発煙・やけどの原因。
-  **接触禁止** 蒸気孔に顔や手を近づけない。やけどをするおそれ。特に乳幼児には、さわらせないように注意する。
-  **禁止** 子供だけで使わせたり、幼児の手が届くところで使わない。やけど・感電・けがをするおそれ。

☆ 炊飯中は、調理中も含まれます。

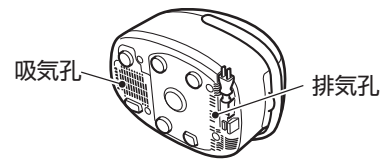
## 警告

-  **水ぬれ禁止** 水につけたり、水をかけたりしない。ショート・感電のおそれ。
  -  **分解禁止** 改造はしない。修理技術者以外の人は、分解したり修理をしない。火災・感電・けがの原因。
  -  **禁止** 吸・排気孔やすき間にピンや針金などの金属物など、異物を入れない。感電や異常動作によるけがのおそれ。
- 

吸気孔                      排気孔
-  **禁止** 取扱説明書(付属のクックブックを含む)に記載以外の用途には使わない。蒸気や内容物が噴出し、やけどやけがをするおそれ。くしてはいけない調理例)
    - ・ポリ袋などに具材や調味料を入れて加熱する。
    - ・クッキングシートなどを落としぶた代わりに使用する。
  -  **必ず実施** 異常・故障時には、直ちに使用を中止する。そのまま使用すると、火災・感電・けがのおそれ。
    - 〈異常・故障例〉
    - ・ご使用中、電源コード、差込プラグが異常に熱くなる。
    - ・炊飯ジャーから煙が出たり、こげくさいにおいがする。
    - ・炊飯ジャーの一部に割れ、ゆるみ、がたつきがある。
    - ・内なべが変形している。
    - ・その他の異常や故障がある。
 すぐにプラグを抜いて、販売店へ点検・修理を依頼する。

## 注意

-  **禁止** 不安定な場所や、熱に弱いテーブルや敷物などの上では使わない。火災やテーブル・敷物を傷める原因。
-  **禁止** 壁や家具の近くでは使わない。蒸気や熱で、傷み・変色・変形の原因になるため、壁や家具からは 30cm 以上はなして使う。キッチン用収納棚などを使用する際は、中に蒸気がこもらないように注意する。
-  **禁止** 荷重強度が不足しているスライドテーブルでは使わない。落下によるけが・やけど・故障の原因。使用する前に、荷重強度が十分満足していることを確認する。
-  **禁止** 差込プラグに蒸気をあてない。火災・感電・発火のおそれ。スライド式テーブルでは、差込プラグに蒸気があたらない位置で使用する。
-  **禁止** 水のかかる所や、火気の近くでは使わない。感電や漏電・本体の変形や火災・故障の原因。
-  **禁止** 専用内なべ以外は使わない。過熱、異常動作の原因。
-  **禁止** クッキングプレートはこの製品以外には使わない。火災、やけどのおそれ。
-  **接触禁止** 使用中や使用直後は、高温部にふれない。やけどの原因。
-  **プラグを抜く** 使用時以外は、差込プラグをコンセントから抜く。けがややけど、絶縁劣化による感電・漏電火災の原因。
-  **必ず実施** 必ず差込プラグを持って引き抜く。感電やショートして発火するおそれ。
-  **禁止** 操作パネルに蒸気があたるような狭い空間で使わない。蒸気や熱で操作パネルの変形や本体の傷み・変色・変形・故障の原因。スライド式テーブルでは蒸気があたらないように引き出して使用する。

# 1 安全上のご注意

## ⚠️ 注意

**必ず実施** 電源コードを巻き取る時は、**差込プラグを持って行く。**  
電源コードが当たってけがをするおそれ。

**必ず実施** 取り扱いがていねいに。  
落としたり、強い衝撃を加えたりすると、けがや故障の原因。

**必ず実施** ふたを開けるときは、**蒸気に注意する。**  
やけどのおそれ。

**接触禁止** 本体を持ち運ぶ際は、**フックボタンにふれない。**  
ふたが開いてけがや、やけどのおそれが。

**禁止** **タコ足配線はしない。**  
火災のおそれ。

**禁止** 炊飯中は**☆本体を移動しない。**  
やけどやふきこぼれの原因。

**禁止** **丸洗いはしない。**  
本体を丸洗いしたり、本体内部や底部に水を入れたりしない。ショート・感電のおそれ。

**必ず実施** お手入れは、**本体が冷えてから行う。**  
高温部(放熱板や内なべ等)にふれることによるやけどのおそれ。

**必ず実施** 医療用ペースメーカーなどをお使いの方は、**本製品をご使用の際には専門医とよくご相談の上お使いください。**  
本製品の動作により、ペースメーカーに影響を与えるおそれ。

**禁止** **吸・排気孔をふさぐような場所や、室温の高い場所では使わない。**  
カーペット、ビニール袋などの上には、置かない。感電や漏電、火災・故障の原因。

**禁止** **磁力線が出ているので、磁気に弱いものを近づけない。**  
テレビ・ラジオなどは、雑音の入るおそれ。キャッシュカード・自動改札用定期券・カセットテープ・ビデオテープなどは、記憶が消えるおそれ。

**禁止** 使用中、**内なべとっ手をさわるときはなべつかみを使用し、直接手をふれない。**  
高温になっているため、やけどのおそれ。

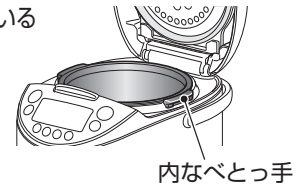

### 末永くご使用いただくためのご注意

● こげついたごはんつぶ・米つぶなどは取り除く。  
蒸気もれ・吹きこぼれ・故障やおいしく炊けない原因。

● 炊飯中☆、本体に布などをかけない。  
本体やふたの変形・変色の原因。

● 機能・性能を維持するため、製品に穴を設けておりますが、この穴からまれに虫等が入り故障することがあります。市販の防虫シートを使用する等、ご注意ください。また、虫等が入り故障した場合は、有償修理になります。お買い上げの販売店、または「連絡先」に記載のタイガーお客様相談窓口までお問合せください。

● 内なべのフッ素加工は、ご使用にともない消耗し、はがれることがあります。人体には無害で、炊飯や保温性能も問題ありません。気になる場合や、変形・腐食した場合は、お買い求めできます。お買い上げの販売店、または「連絡先」に記載のタイガーお客様相談窓口までお問合せください。

- 内なべのフッ素加工面のふくれやはがれ、変形の原因になるため、必ずお守りください。
  - ・ 内なべをガス火にかけたり、電磁調理器・電子レンジなどに使用しない。
  - ・ 白米・無洗米以外のごはん(炊込みなど)を保温しない。
  - ・ 内なべの中で酢を使用しない。
  - ・ 付属品か木製品以外のしゃもじを使用しない。
  - ・ 金属製のおたまやスプーン、泡立て器など、かたいものを使用しない。
  - ・ 内なべにザルなどをのせない。
  - ・ 内なべに食器類など、かたいものを入れない。
  - ・ 金属へらやナイロンたわしなど、かたいものでお手入れしない。
  - ・ 食器洗浄機や食器乾燥器などの使用はしない。

☆ 炊飯中は、調理中も含まれます。

# 2 各部のなまえとはたらき

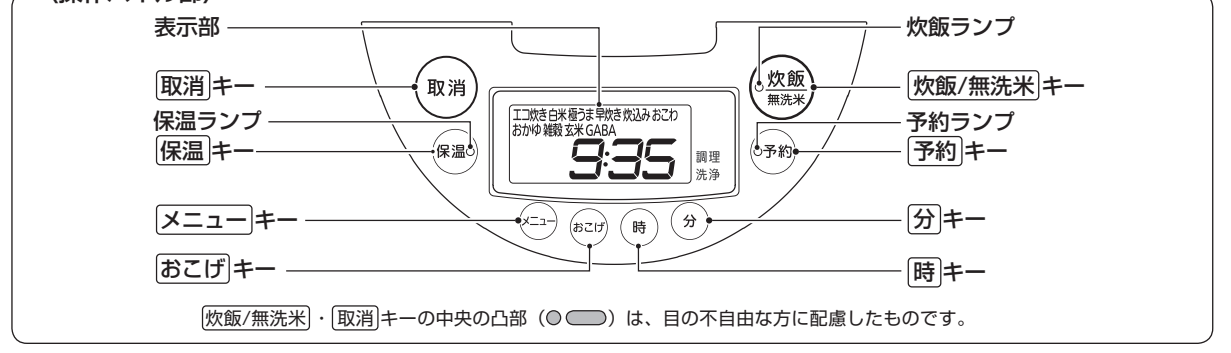
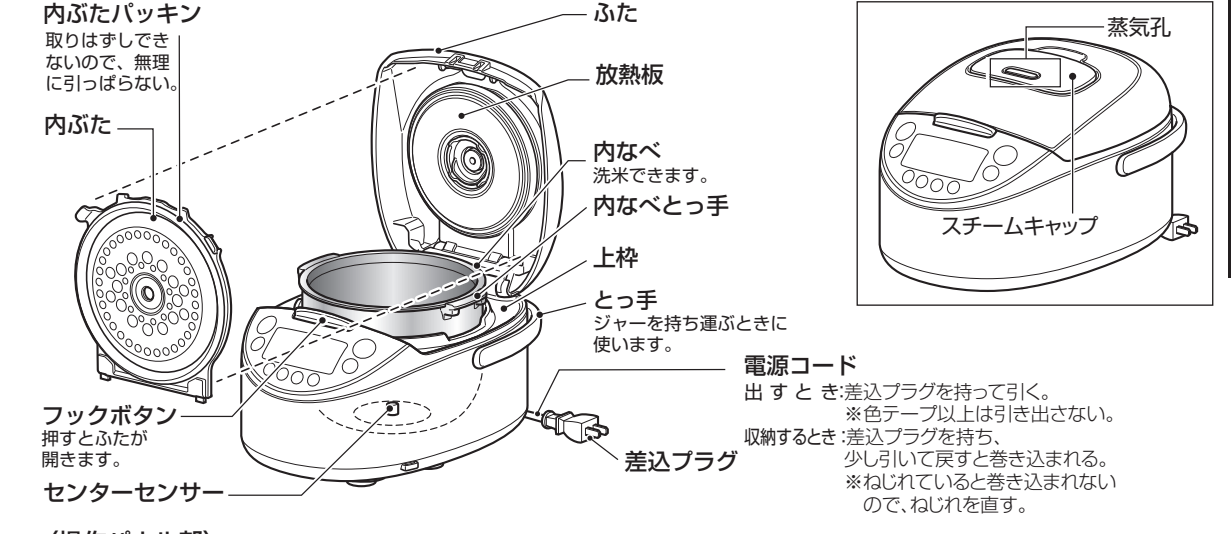

### 付属品の確認

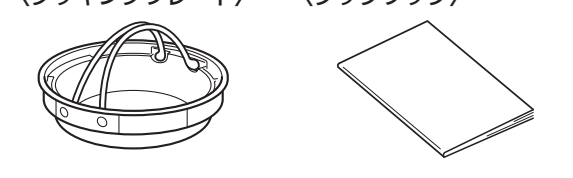

### 音について

炊飯中☆・保温中・再加熱中にする下記の音は、異常ではありません。  
● 「ブーン」という音(ファンが作動している音)  
● 「ジュー」や「チリリリ…」という音(IHが作動している音)

☆ 炊飯中は、調理中も含まれます。

### リチウム電池について

リチウム電池を内蔵していますので、差込プラグを抜いても現在時刻や予約時刻を記憶し続けます。  
● リチウム電池は、差込プラグを抜いた状態で4~5年の寿命があります。  
● リチウム電池が切れると、差込プラグを差し込むと「0:00」が点滅します。通常の炊飯はできますが、現在時刻や予約時刻、保温経過時間の記憶は、差込プラグを抜くと消えてしまいます。

**ご注意** リチウム電池は、お客様ご自身では交換できません。  
新しいリチウム電池との交換は、お買い上げの販売店または「連絡先」に記載のタイガーお客様相談窓口までお問い合わせください。

### 時刻の確認

時刻は24時間で表示されます。時刻が合っていないときは、現在時刻に合わせてください。(P.30参照)

### 内なべ(土鍋コーティング)について

土鍋で炊くごはんのおいしさに近づけるため、金属釜に、土鍋に含まれている素材をコーティングしています。



## メニューの選べる機能と特長

メニュー	無洗米選択	予約(吸水)選択	おこげ	特長
エコ炊き	○	○	—	白米(無洗米)を炊くときに選びます。「白米」メニューと比べて、少しかたになります。少ない消費電力量(約6~36%削減)で炊くことができます。
白米	○	○	○	白米(無洗米)を炊くときに選びます。(標準の炊きかたです。)また、おこげを選択すると、こぼれおこげごはんが炊けます。
極うま	○	○	—	白米(無洗米)の甘み・うまみ・粘りを引き出して炊きたいときに選びます。「白米」の2倍の時間で吸水し、しっかりと時間をかけて加熱することで、味わい深いごはんが炊きあがります。
早炊き	○	—	—	白米(無洗米)を早く炊きたいときに選びます。
炊込み	○	—	○	炊込みごはんを作るときに選びます。また、おこげを選択すると、こぼれおこげごはんが炊けます。
おこわ	—	—	—	おこわを作るときに選びます。
おかゆ	○	○	—	おかゆを作るときに選びます。
雑穀	○	○	—	麦、あわ、ひえ、黒米、赤米などの雑穀を白米といっしょに炊くときに選びます。
玄米	—	○	—	玄米を炊くときに選びます。
玄米GABA(玄米ギャバ増量)	—	○	—	玄米をやわらかく食べやすく炊きたいときに選びます。「玄米」よりも炊飯時間を長くして炊きあげます。また、健康に役立つと話題の栄養素であるギャバ(ガンマ-アミノ酪酸)を「玄米」に比べて増やします。

炊飯容量は、P.30参照。

### おこげについて

- 少量のごはんを炊いたときは、おこげを選択してもおこげがつきにくい場合があります。
- 無洗米を炊いたときは、おこげが濃くつく場合があります。
- 「おこわ」「雑穀」「玄米」「玄米GABA」、発芽玄米・胚芽米・分づき・麦飯を炊いたときは、おこげが濃くつく場合があります。

### 分量について

具や雑穀の分量については、P.7を参照してください。

### 炊飯時間の目安

サイズ	メニュー	エコ炊き	白米	極うま	早炊き	炊込み	おこわ
1.0L(5.5合)タイプ		38~47分	42~48分	64~71分	19~42分	43~64分	38~49分
1.8L(1升)タイプ		38~52分	48~56分	65~74分	19~44分	43~65分	39~51分
サイズ	メニュー	おかゆ	雑穀	玄米	玄米GABA(玄米ギャバ増量)		
1.0L(5.5合)タイプ		65~70分	52~60分	71~80分	4時間31分~4時間38分		
1.8L(1升)タイプ		65~70分	55~63分	80~85分	4時間39分~4時間50分		

- ※ 上記の時間は、すぐに炊いた場合のむらしあがりまでの時間です。(電圧100V、室温23℃、水温23℃、水加減は標準水位)
- ※ 無洗米を選択された場合は、各メニューともに1~10分長くなります。
- ※ 「炊込み」メニューで「おこげ」を選択された場合は、上記の時間とほとんど変わりません。
- ※ 「白米」メニューで「おこげ」を選択された場合は、上記の時間より1~10分長くなります。
- ※ 炊飯時間は、炊飯量、お米の種類、具の種類や量、室温、水温、水加減、電圧、タイマーを使用したときなどにより多少異なります。

## ごはんをおいしく炊くための



炊く前の準備は8ページ、炊きかたは9~14ページをお読みください。

### 良いお米を選び、涼しい場所に保存

精米日の新しい、粒のそろったつやのあるお米を選びましょう。保存は、風通しの良い、涼しくて暗い場所に。



### 付属の計量カップで正確にはかる

(1カップは約0.18L)

※ 無洗米も付属の計量カップではかりましょう。本製品は炊きかたを工夫していますので、無洗米専用の計量カップは必要ありません。

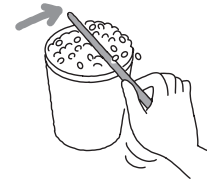

### 洗米は手早く

たっぷりの水で手早くかき混ぜ水を捨て、水が澄むまで手早く洗いましょう。

### 発芽玄米・胚芽米・分づきを炊くときは「白米」「極うま」メニューを選びましょう

### 麦飯を炊くときは「雑穀」メニューを選びましょう

### 無洗米を炊くとき

- 無洗米と水を入れた後、ひと粒ひと粒が水になじむように、底からよくかき混ぜてください。(上から水を入れてただけだと、お米が水になじまず、うまく炊けない原因になります。)
- 水を入れて白くにごるときは、1~2回水を入れ替えてすぐことをおすすめします。(白くなるのは米のデンプン質でぬかではありませんが、そのまま炊くと、こげたり、ふきこぼれや、うまく炊けない原因になります。)



### お米の種類やお好みに合わせて水加減しましょう

#### ●水加減の目安表

メニュー	水加減の目安(内なべ内側の目盛に合わせる)
エコ炊き	「エコ」の目盛を目安にお好みで。
白米・早炊き・雑穀	「白米」の目盛を目安にお好みで。
極うま・炊込み	「極うま」の目盛を目安にお好みで。
おこわ(もち米とうるち米)	「白米」と「おこわ」の目盛の間。(もち米だけの場合より水量は多めに。)
おこわ(もち米)	「おこわ」の目盛。
おかゆ	全がゆの場合は、「おかゆ・全」の目盛。五分がゆの場合は、「おかゆ・五分」の目盛。
玄米・玄米GABA(玄米ギャバ増量)	「玄米」の目盛。

- ※ 無洗米の場合も、上記の水加減と同じです。
- ※ 基準の目盛りより水量を増やしたり、減らしたりする場合は、1/3目盛以上の増減はお避けください。
- ※ 胚芽米・麦飯・発芽玄米・分づきは、「白米」の目盛を目安に水加減してください。
- ※ 発芽玄米・雑穀は市販の袋に水加減などの記載があるときは、その内容に従い、お好みで水加減してください。
- ※ 付属のクックブックに掲載のバリエーション・ピラフは、「白米」の目盛を目安に水加減してください。

### 具を入れて炊くとき

1カップに対して具は約70g以下。調味料はよくかき混ぜ、具はお米の上のせます。具を入れて炊く場合の最大炊飯量(下表)は必ず守りましょう。

メニュー	1.0Lタイプ	1.8Lタイプ
炊込み	4合以下	7合以下
おこわ	3合以下	6合以下
全がゆ	1合以下	2合以下
玄米	3合以下	5合以下
同時調理	2合以下	4合以下

### おこわを炊くとき

洗米後、お米が水より上に出ないように平らにして炊飯しましょう。



### 玄米に白米を混ぜて炊くとき

- 玄米が白米よりも多いときは、「玄米」を選んでください。(P.9参照)
- 玄米と白米が同量のとき、玄米が白米よりも少ないときは、「白米」「極うま」を選んでください。(このとき玄米は、1~2時間つけおきして吸水させてから炊いてください。)

### 雑穀を白米に混ぜて炊くとき

- 雑穀は、白米の2割以内の分量にしてください。白米と雑穀を合わせた量は最大で1.0Lタイプ：5.5カップ、1.8Lタイプ：10カップ
- 雑穀は白米の上のせて炊いてください。混ぜ込むとうまく炊けない場合があります。

# 3 ごはんを炊く前の準備

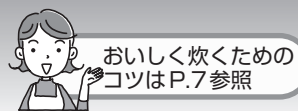

## 1 お米をはかる

必ず付属の計量カップではかります。  
※ 付属の計量カップにすりきり一杯で、約1合(約0.18L)

**ワンポイント** 無洗米も付属の計量カップではかってください。

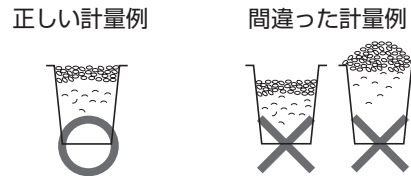

**ご注意** 指定の炊飯量(P.30の仕様表参照)以外で炊かない。うまく炊けない原因。  
※ 具を入れて炊く場合はP.7参照。

## 2 お米を洗う(内なべで洗米できます)

※ 無洗米の場合は、P.7を参照してください。

**ご注意** お湯(35℃以上)で洗米や水加減しない。ごはんがうまく炊けない原因。

## 3 水加減する

内なべを水平に置き、内なべ内側の目盛に合わせて水加減します。

**ワンポイント** お米の種類・メニューを確かめてお好みで水加減します。(P.7の目安表を参照)

3カップの白米を炊く場合は「白米」の目盛3に合わせる

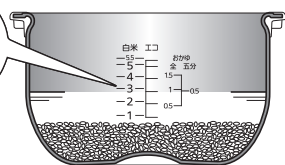

## 4 水滴・米つぶなどをふき取る

<内なべ外側や縁> <本体内側>

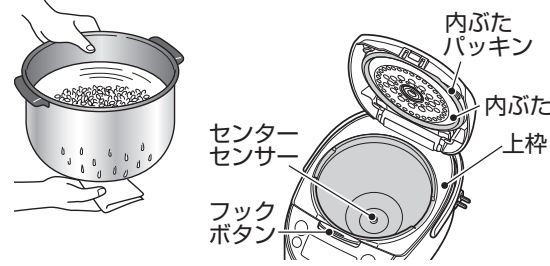

**ご注意** 上枠やフックボタン付近に付着したごはんつぶ・米つぶなどは必ず取り除く。ふたが閉まらなくなったり、炊飯中にふたが開く原因。

☆炊飯中は、調理中も含まれます。

## 5 内なべを本体にセットする

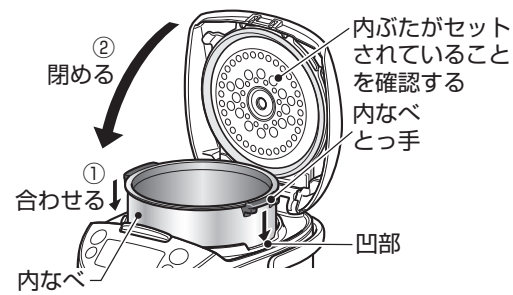

## 6 差込プラグをコンセントに差し込む



**ご注意** 保温ランプが点灯している場合は、**取消** キーを押して、消灯させる。

**音** 内なべをセットしない状態で、**炊飯/無洗米** キーを押したとき、または、**保温** キーを押したときは、「ピピピ…」と音でお知らせします。

# 4 ごはんの炊きかた

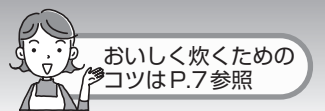

## 1 メニューキーを押して、炊きたいメニューを選ぶ

押すごとに、メニューが順に切り替わります。



※ あらかじめメニューが選ばれている場合は、メニュー選択の必要はありません。  
※ メニュー選択中に**取消** キーを押すと、「エコ炊き」に切り替わります。

**ご注意** 「早炊き」は、「白米」「極うま」に比べて炊飯時間が短いので、かために炊きあがります。

## 2 おこげごはんにするときは、「おこげ」キーを押す(「白米」「炊込み」のみ)



※ 「おこげ」を取り消す場合は、再度 **おこげ** キーを押す。

**ワンポイント** おこげを選ぶと、キツネ色のおこげがつき、こぼしい香りがしておいしくなります。  
※ お米の種類によっては、おこげがつきにくい場合があります。  
● おこげのこぼしさを損なわないために、炊飯後は早めにお召上がりください。

**ご注意** おこげごはんは、かたくなるので注意する。

## 3 炊飯/無洗米 キーを1回押す

(無洗米のときは、2回押す)

炊飯が開始されます。

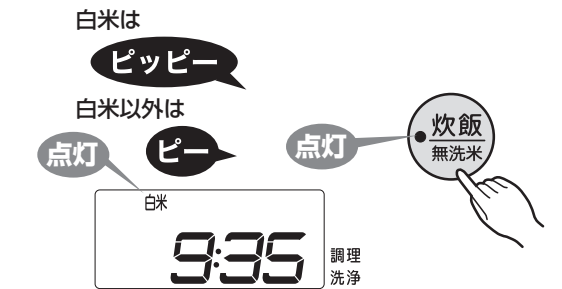

**【無洗米のとき】**  
(「エコ炊き」「白米」「極うま」「早炊き」「炊込み」「おかゆ」「雑穀」のみ)

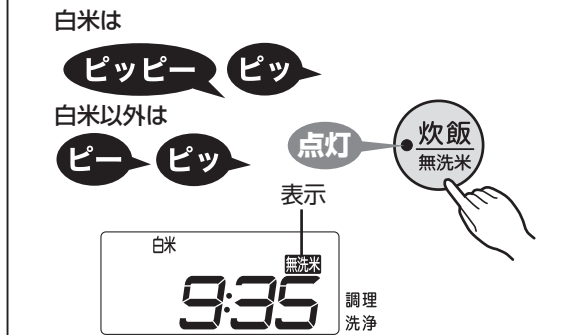

※ 「無洗米」を取り消す場合は、約20秒以内に、再度 **炊飯/無洗米** キーを押す。

使  
い  
か  
た

# 5 ごはんが炊きあがったら

## 「むらし」になると…

表示部にむらしあがるまでの残り時間が1分単位で表示されます。

※メニューによってむらし時間が異なります。



## 炊きあがると

自動的に保温します。



※「おかゆ」は炊きあがったら保温ランプが点滅します。保温はされませんので、お早めにお召し上がりください。

# 6 炊きあがり予約タイマー炊飯のしかた

## 2 「予約」キーを押して、「予約1」または「予約2」を選ぶ

押すごとに、「予約1」→「予約2」→「予約吸水」の順に切り替わります。

※予約吸水の場合は、P.13参照。

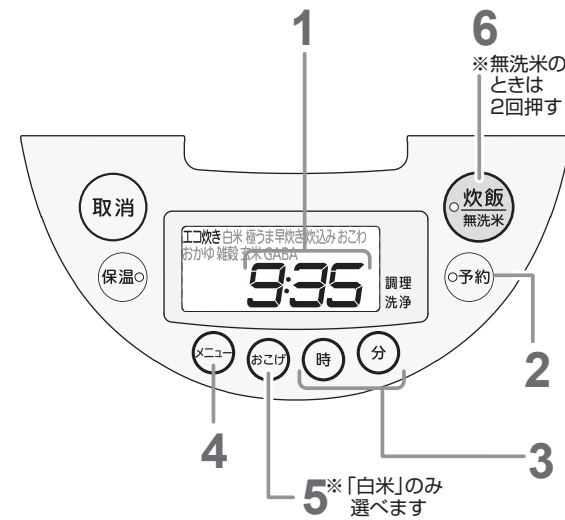

※前回設定した予約時刻が表示されますので、同じ時刻でタイマー予約する場合は、時刻あわせの必要はありません。



## 炊きあがり予約タイマー (予約1・2) について

食べたい時刻に炊きあげることができます。

- 「予約1」または「予約2」を選んで、時刻を合わせてセットすると、合わせた時刻に炊きあがります。
- 「予約1」「予約2」の2通りの時刻が記憶できます。例えば「予約1」を朝食用、「予約2」を夕食用に設定できます。
- 一度設定した時刻はそのまま記憶します。

例えば、「予約1」で13:30に設定すると、**13時30分に炊きあがります。**

## 1 現在時刻を確認する

※現在時刻の合わせかたは、P.30参照。

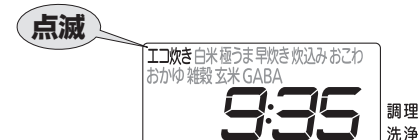

## 1 ごはんをほぐす

炊きあがったら、必ずすぐにごはん全体をほぐしてください。

※内なべの形状による特徴で、ごはんの中央部がややくぼむことがあります。

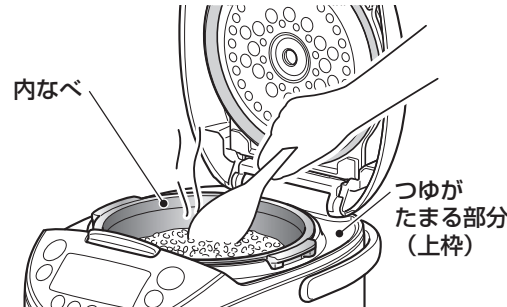

### ご注意

炊飯直後や保温中にふたを開けて、つゆが上枠や外などに流れ落ちた場合は、ふき取る。

## 炊飯ジャーを使い終わったら…

### 1 必ず「取消」キーを押す

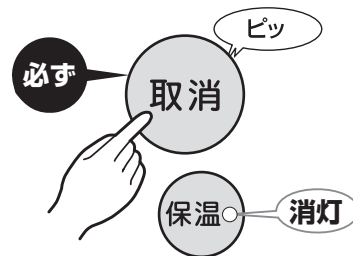

### ご注意

保温を取り消さずに差込プラグを抜くと、次に使用するとき保温ランプが点灯して、炊飯できません。

### 2 差込プラグを抜いて、電源コードを収納する (P.5参照)

### 3 お手入れする (P.20~23参照)

# 6 炊きあがり予約タイマー炊飯のしかた

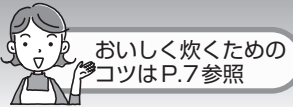

## 3 時 分 キーを押して、炊きあげたい時刻を合わせる

※ 時刻は24時間で表示されます。

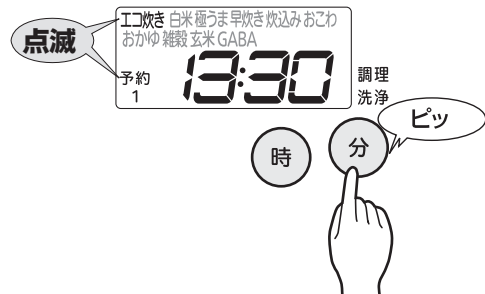

- [時] キーは1時間単位、[分] キーは10分単位で合わせることができます。
- 押し続けると、早送りができます。

### ご注意

腐敗の原因になるため、タイマー予約は12時間以内にする。

## 4 [メニュー] キーを押して、炊きたいメニューを選ぶ

※ あらかじめメニューが選ばれている場合は、メニュー選択の必要はありません。



## 5 おこげごはんにするときは、おこげ キーを押す (「白米」のみ)



## 6 炊飯/無洗米 キーを1回押す

(無洗米のときは、2回押す。「エコ炊き」「白米」「極うま」「おかゆ」「雑穀」のみ)

予約完了です。

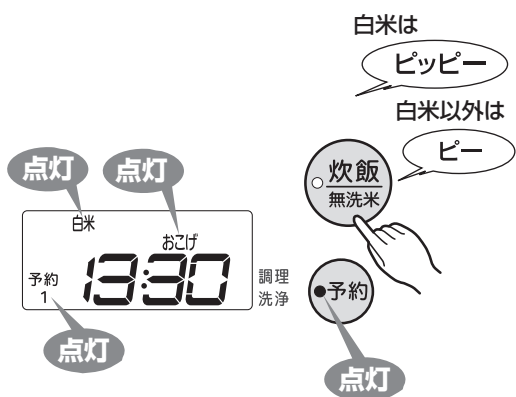

※ タイマーセットを間違えたときは、[取消] キーを押して、P.11の2からセットし直してください。

# 7 予約吸水タイマー炊飯のしかた

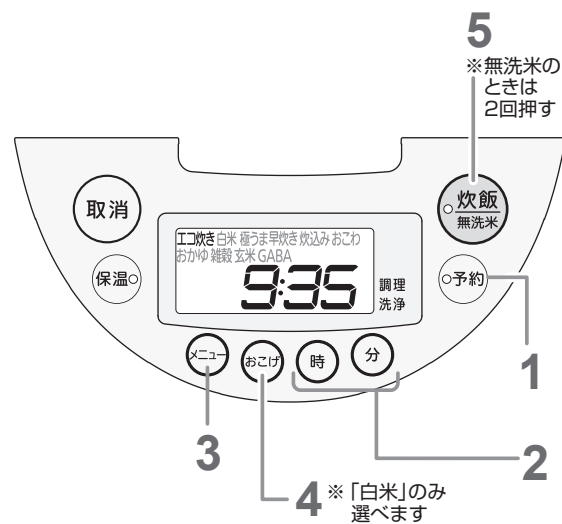

## 予約吸水タイマーについて

炊飯前に、お米に自然吸水させる(つけおき)時間がセットできます。

- 炊飯ジャーに内なべをセットし、「予約吸水」を選んで時間を合わせると、合わせた時間経過後に炊き始めます。
- 吸水時間は、10～60分まで10分単位で合わせることができます。

例えば、「予約吸水」で50分に設定すると、50分後に炊き始めます。

## 1 [予約] キーを押して、「予約吸水」を選ぶ

押すごとに、「予約1」→「予約2」→「予約吸水」の順に切り替わります。

※ 予約1・2の場合は、P.11参照。



### ご注意

- 下記の場合は、予約吸水ができません。
  - ・「早炊き」「炊込み」「おこわ」「調理」「洗浄」の場合。
  - ・表示部の時計が「0:00」で点滅している場合。
  - ・内なべをセットしていない場合。
- 同時調理(P.16)を行うときは、予約吸水タイマー炊飯をしないでください。食材などが傷むおそれがあります。
- 保温ランプが点灯している場合は、[取消] キーを押して消灯させてください。(点灯していると、予約できません。)

### 音

- [予約] キーを押した後、約30秒間何もしないと「ピピピ」と音でお知らせします。
- タイマー炊飯ができない状態にセットされているときに、[予約] キーまたは[炊飯/無洗米] キーを押すと、「ピピピ」と音でお知らせします。

## 2 時 分 キーを押して、お米を水に浸す時間を合わせる

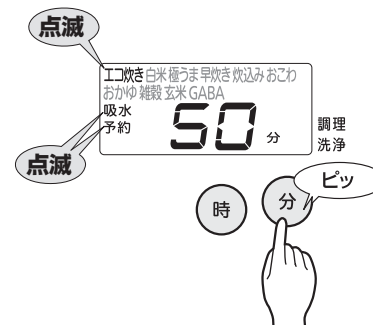

- 10～60分まで10分単位で合わせることができます。
- [時] キーを押すごとに10分ずつ増え、[分] キーを押すごとに10分ずつ減ります。

## 3 [メニュー] キーを押して、炊きたいメニューを選ぶ

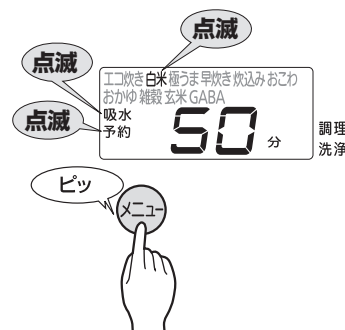

# 7 予約吸水タイマー炊飯のしかた

4 おこげごはんにするときは、**おこげ** キーを押す  
(「白米」のみ)



5 **炊飯/無洗米** キーを1回押す  
(無洗米のときは、2回押す。「エコ炊き」「白米」「極うま」「おかゆ」「雑穀」のみ)  
予約完了です。

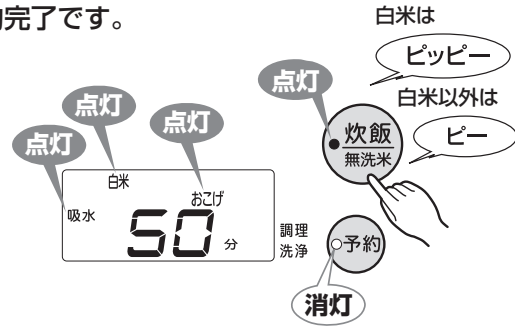

# 8 保温について

白米(無洗米)のつやつやのおいしさを保ちます。炊飯が終了すると自動的に保温に切り替わります。

- 保温を中止するとき **取消** キーを押します。(保温ランプが消灯)
- 再度保温するとき **保温** キーを押します。(保温ランプが点灯)

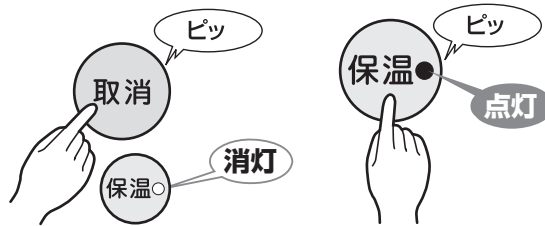

## 少量のごはんを保温するとき

ごはんを内なべの中央に寄せて保温し、できるだけ早くお召し上がりください。



## 保温経過時間の表示について

【時】 キーを押している間、保温経過時間が24時間(24h)まで1時間単位で表示されます。24時間を超えると、「24」が点滅し、「h」が点灯します。

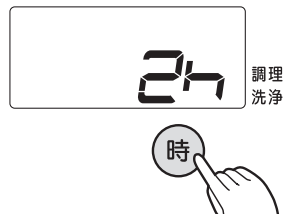

## ご注意

- 保温中、内なべを持ち上げると、保温が取り消されるので注意する。
- におい・パサつき・変色・腐敗や内なべの腐食などの原因になるため、下記のような保温はしない。

- 冷やごはんの保温
- 冷やごはんのつき直し
- しゃもじを入れたままの保温
- コンセントを抜いての保温
- 24時間以上の保温
- 最小炊飯量以下の保温(P.30の仕様表を参照)
- 白米(無洗米)以外の保温

- クッキングプレートや、クッキングプレートで調理したものを入れたまま保温しないでください。
- 「おかゆ」は、できあがったら**取消** キーを押して、すぐに取り出す。そのままにしておくと、のり状になったり、内ぶたについた露がおちてきてべたついたりしますので、早めにお召し上がりください。
- 内なべの縁・パッキン類にごはんつぶなどがついたときは、取り除く。乾燥・変色・におい・べたつきの原因。
- ご使用環境の厳しい状況の場合(寒冷地や周囲の温度が高い場合など)は、早めにお召し上がりください。

# 9 再加熱のしかた

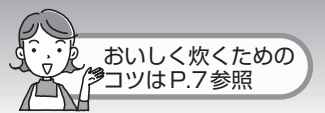

保温中のごはんは、食べる前に再加熱するとあつあつのごはんになります。

## ご注意

- ごはんが内なべの半分以上あるときは、量が多すぎて、充分にあたためられません。
- 下記のような状況で再加熱すると、ごはんがパサつきます。
  - ・炊きあがり直後など、ごはんが熱いとき。
  - ・ごはんが最小炊飯量(1.0Lタイプは1合、1.8Lタイプは2合)以下のとき。
  - ・3回以上くり返して再加熱したとき。

1 保温中のごはんをほぐす

2 大さじ1~2杯の打ち水を均一に行う

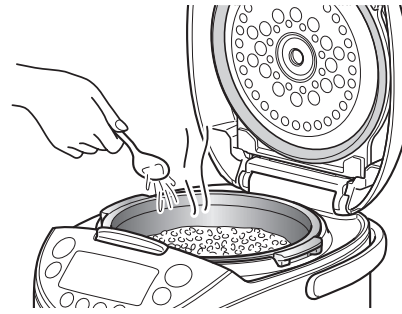

【ワンポイント】 打ち水をすると、パサつきを抑え、ふっくらと仕上がります。

3 保温ランプの点灯を確認する



※ 保温ランプが点灯していないと、再加熱ができません。点灯していないときは、**保温** キーを押す。(P.14参照)

4 **炊飯/無洗米** キーを押す

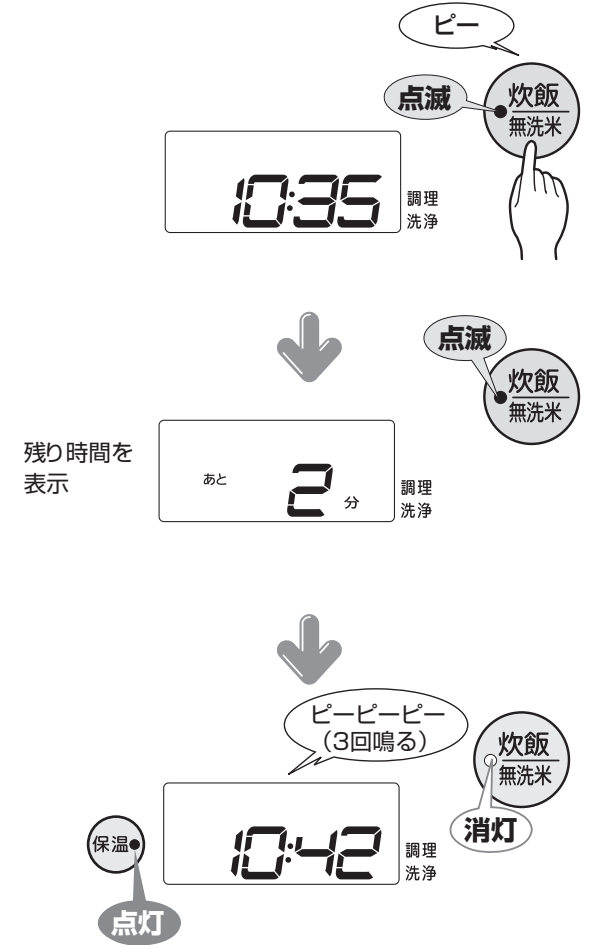

※ 再加熱をやめたい場合は、**取消** キーを押す。

## 音

ごはんが冷たい(約55℃以下)ときは、再加熱ができません。「ピピピ…」と音でお知らせします。

5 加熱したごはん全体をよくほぐし、均一にする

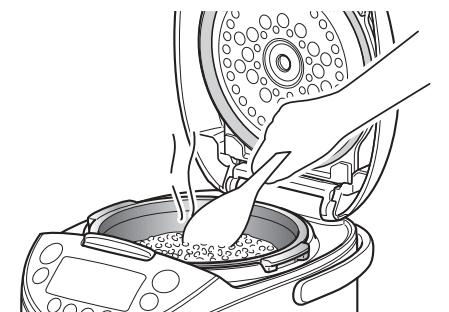



# 10 ごはんとおかずを同時に作る(同時調理)

クッキングプレートを使って、付属のクックブックに記載のおかずとごはんを同時に作ることができます。ごはんを炊かずに、内なべに水を入れて調理することもできます。お料理の作りかたは、付属のクックブックをご参照ください。

## ご注意

- 付属のクックブックに記載されているメニュー以外の調理はしない。ふきこぼれるおそれがあります。
- 付属のクックブックに記載されている量を超えて調理しない。ふきこぼれたり、うまく調理できないおそれがあります。
- 同時調理を行うときは、炊き上がり予約タイマー炊飯および予約吸水タイマー炊飯をしないでください。

## クッキングプレートを使うときのご注意

- においの強いものを調理した場合は、においが残るおそれがあります。
- 色の強いものを調理した場合は、煮汁などでクッキングプレートに色がうつる場合があります。
- クッキングプレートの中で、包丁、ナイフ、フォークなど鋭利なものを使わない。

## 同時調理するときの基本的な操作手順

### 1 材料の下ごしらえをして、クッキングプレートに材料を入れる

※ できるだけ積み重ねずに、クッキングプレート全体に広げて並べるようにしてください。ふきこぼれたり、うまく調理できないおそれがあります。

### 2 ごはんを炊く前の準備をする (P.8「1」～「4」参照)

## ご注意

同時調理を行うときの炊飯量は、下記の表を参照。最大量を超えたり最小量より少ない量で炊飯しない。ふきこぼれたり、うまく調理できないおそれがあります。

1.0Lタイプ		1.8Lタイプ	
最大量	最小量	最大量	最小量
2合	1合	4合	2合

### 3 クッキングプレートを内なべにセットして、ふたを閉める

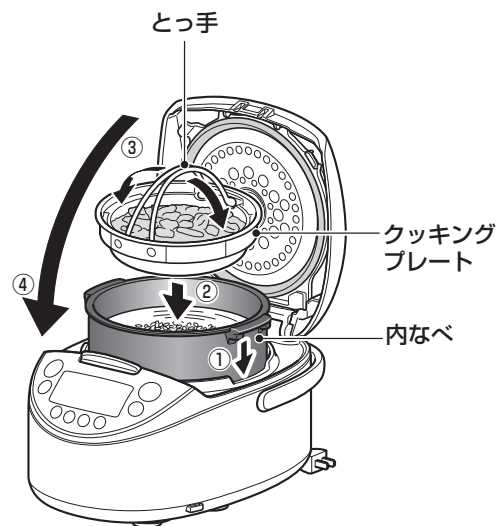

## ご注意

- クッキングプレートは、必ず内なべにセットする。
- クッキングプレートをセットするときは、傾けないように注意する。
- クッキングプレートのとっ手は、ふたを閉める前に外側へ倒す。

### 4 差込プラグをコンセントに差し込む

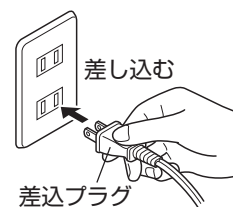

## ご注意

保温ランプが点灯している場合は、**取消** キーを押して、消灯させてください。

### 5 **メニュー** キーを押して「白米」を選ぶ



**ご注意** ごはんと同時に調理を行う場合、必ず「白米」を選ぶ

### 6 **炊飯/無洗米** キーを押す

同時調理が始まります。

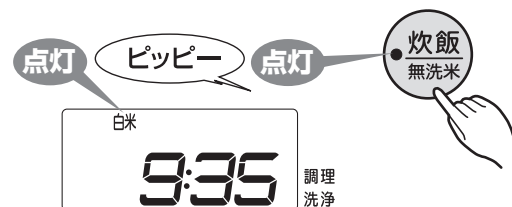

### 7 できあがったら

自動的に保温します。



### 8 クッキングプレートを取り出して、ごはんをほぐす

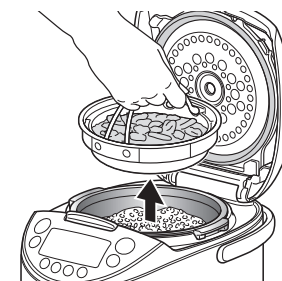

## ご注意

- クッキングプレートを入れたまま保温しない。
- 調理後、クッキングプレートを取り出すときは、熱くなっているので注意する。やけどの原因。
- クッキングプレートを取り出すときに傾けない。煮汁などがこぼれてやけどの原因。
- 取り出したクッキングプレートは、内なべに戻さない。腐敗やごはんが保温できない原因

※ 加熱すると多量的水分や油が出る食材や、卵など加熱中に膨張する食材を調理したときは、煮汁の一部がごはんに流れ落ちる場合があります。

## ごはんを炊かずに調理するとき

- ① 白米の目盛(1.0L：目盛2、1.8L：目盛4)まで水を入れ、内なべにクッキングプレートをセットして、ふたを閉める。
- ② 「調理」メニューを選ぶ。
- ③ 調理時間を合わせる。(P.18参照) 料理に合わせて、調理時間を20～30分に合わせてください。
- ④ できあがったら**取消** キーを押して、クッキングプレートを取り出す。

## 同時調理が終わったら...

- 1 必ず**取消** キーを押す  
**取消** キーを押して、必ず保温を取り消してください。

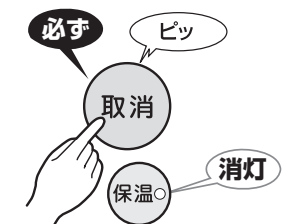

- 2 P.23の要領でにおいを取り除く

# 11 調理のしかた(「調理」メニュー)

下記のようなお料理を手軽に作ることができます。お料理の作りかたは、付属のクックブックをご参照ください。

最初は沸とう温度に近い高温で煮た後、約93℃に温度を下げてしばらく煮込みます。その後さらに約88℃に温度を下げて引き続き煮込みます。徐々に加熱温度を下げて煮込むことによって味のしみ込みを良くし、長時間加熱しても煮詰まる心配がありません。シチューやおでんなど比較的量がが多く、長時間かけてじっくり煮込む料理に適します。

メニュー例  
サーモンのクリームシチュー、柚の香おでん

「サーモンのクリームシチュー」「柚の香おでん」の作りかたについては、付属のクックブックにご紹介しています。

- ご注意**
- 付属のクックブックに記載されているメニュー以外の調理をすると、ふきこぼれる場合がありますので注意する。
  - 調味料が内なべの底にたまらないように、よくかきまぜてから調理する。
  - 煮汁で煮込む場合は、冷ましてから調理を始める。
  - かたくり粉でとろみをつける場合は、調理の最後に入れる。
  - ちくわやかまぼこなどの練り物は加熱するとふくれるので、入れる量を加減する。

## 調理するときの、基本的な操作手順

### 1 材料の下ごしらえをする

### 2 内なべに材料を入れ、ふたを閉める

**ご注意**  
材料は、内なべ内側の「白米」の目盛を目安に入れる。(下記の表を参照) 最大量より多いと煮えなかったり、ふきこぼれたりします。また、最小量より少なくともふきこぼれる場合があるので注意する。

白米の目盛			
1.0Lタイプ		1.8Lタイプ	
最大量	最小量	最大量	最小量
5.5以下	2以上	8以下	3以上

### 3 差込プラグをコンセントに差し込む

### 4 「メニュー」キーを押して「調理」を選ぶ



### 5 調理時間を合わせる

調理時間は、[時] [分] キーで合わせます。5～180分まで5分単位で設定できます。

※ [時] キーを押すごとに5分ずつ増え、[分] キーを押すごとに5分ずつ減ります。



### 6 「炊飯/無洗米」キーを1回押す

調理が始まります。

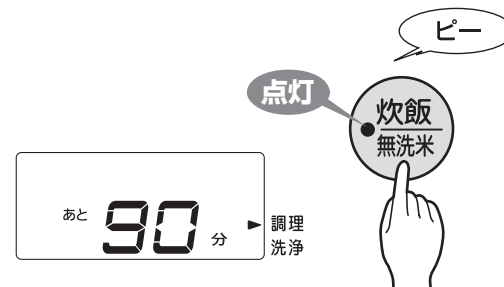

**ご注意** 途中でふたを開けない。

### 7 できあがったら

保温ランプが点灯し、表示部に「Oh」が表示されます。



※ 調理が足りない場合は、保温ランプが点灯している状態で [時] キーを押して追加の調理時間を合わせ、[炊飯/無洗米] キーを押す。(最大30分を3回まで追加できます。)

### ご注意

調理が足りない場合、追加で調理する前に [取消] キーを押さない。保温ランプの点灯が消え、引き続き調理できなくなります。押ししまった場合は、下記の手順で調理する。

- (1) 内なべを取り出して、ぬれた布の上に置く。
- (2) 本体のふたを開けたまま10分ほど放置し、本体と内なべを冷ます。
- (3) 再度、内なべを本体にセットする。
- (4) P.18の4からの要領で調理する。

※ 調理の保温中に温めなおしたいとき(食べ頃温度にしたいとき)は、保温ランプ点灯時に [炊飯/無洗米] キーを押して再加熱する。再加熱の残り時間を表示し、再加熱が終了すると「ピーピーピー」と3回音が鳴ります。再加熱後は、保温ランプが点灯して保温時間を継続して表示します。

### 調理が終わったら...

- 1 [取消] キーを押す  
[取消] キーを押すと、保温ランプが消灯します。



- 2 P.23の要領でおいを取り除く

※ 調理が終わって [取消] キーを押さなければ、そのまま保温を続け、1時間単位で1時間(1h)から6時間(6h)まで表示されます。6時間を超えると、「6」が点滅します。  
※ 料理によっては、保温を続けると風味が落ちてくる場合があるので注意する。

# 12 お手入れのしかた

- ご使用後は、いつまでも清潔にご使用いただくために、必ずその日のうちにお手入れしてください。また、お手入れは定期的に行ってください。
- 調理後はにおいが残りやすいので、必ずその日のうちにおいを取り除いてください。(P.23参照)

- ◆差込プラグを抜き、冷えてからお手入れする。
  - ◆スポンジ・布はやわらかいものを使う。
  - ◆洗剤でお手入れするときは、台所用合成洗剤(食器用・調理器具用)を使う。
- ※ 洗剤が残っていると、樹脂などの劣化・変色の原因になりますので、十分に洗い流してください。

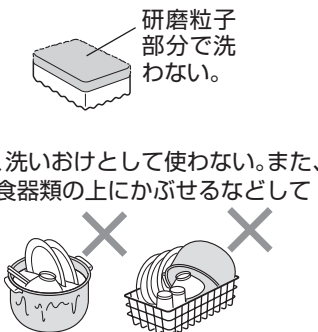
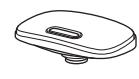
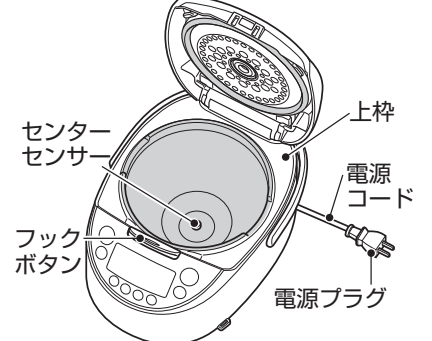
使ったびに洗うもの	 <p>内なべ 計量カップ クッキングプレート</p> <p>内ぶた しゃもじ</p>	<p>① 水またはぬるま湯で、スポンジで洗う。 ② 乾いた布で水分をふき取り、十分に乾燥させる。</p> <p><b>ご注意</b></p> <ul style="list-style-type: none"> <li>●内なべは、スポンジの研磨粒子部分で洗わないでください。フッ素加工面がはがれる原因。</li> <li>●内なべに食器類などを入れ、洗いおけとして使わない。また、内なべを乾燥させるときに食器類の上にかぶせるなどで重ね置きしない。フッ素加工面が傷ついたり、はがれたりする原因。</li> </ul> 
	 <p>スチームキャップ (2つの部分にはずす。 P.22参照)</p>	<p>流し洗いができます。</p> <p>① 水またはぬるま湯で、スポンジで流し洗いをする。 ② 乾いた布ですぐに水分をふき取り、十分に乾燥させる。</p> <p><b>ご注意</b></p> <ul style="list-style-type: none"> <li>●変形するおそれがあるため、下記のような洗いかたはしない。             <ul style="list-style-type: none"> <li>・熱湯での流し洗い。・つけ置き洗い。</li> <li>・炊飯直後の高温状態での流し洗い。</li> </ul> </li> <li>●雑穀(アマランサスなど)を混ぜて炊いた後は、必ずスチームキャップをお手入れする。スチームキャップが目詰まりして、ふたが開かなくなるなど故障のおそれや、うまく炊けない原因。</li> </ul>
汚れるたびにお手入れする箇所	 <p>センターセンサー 上枠 電源コード 電源プラグ フックボタン</p>	<ul style="list-style-type: none"> <li>●本体の外側・内側の汚れは、かたくしぼった布でふき取る。</li> <li>●差込プラグ・電源コードは乾いた布でふく。</li> <li>●センターセンサーに、こげついたごはんつぶ・米つぶなどがついていている場合は取り除く。 ※ 取れにくい場合は、市販のサンドペーパー(320番程度)で取り除き、かたくしぼった布でふき取る</li> <li>●上枠やフックボタン付近に付着したごはんつぶ・米つぶなどは取り除く。</li> </ul> <p><b>ご注意</b> 本体内部へは、絶対に水が入らないようにする。</p>

- ご注意**
- 腐食やにおいを防ぐため、内なべや内ぶたはいつも清潔にする。
  - シンナー類・クレンザー・漂白剤・化学ぞうきん・金属へら・ナイロンたわしなどは使わない。
  - 各部を取りはずした後、お手入れする。
  - スチームキャップを洗った後は、すぐに乾いた布で水分をふき取る。水分をふき取らないと、「水滴」の跡が残る原因。
  - 食器洗浄機や食器乾燥器などの使用はしない。変形するおそれ。

## 内ぶたの取りはずし・取り付け

### ■取りはずしかた

内ぶたのつまみを下に押し下げながら手前に引いてはずす。

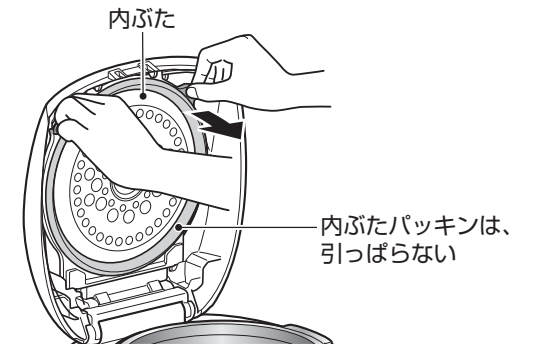

### ■取り付けかた

図のようにふたにきっちりはめ込む。

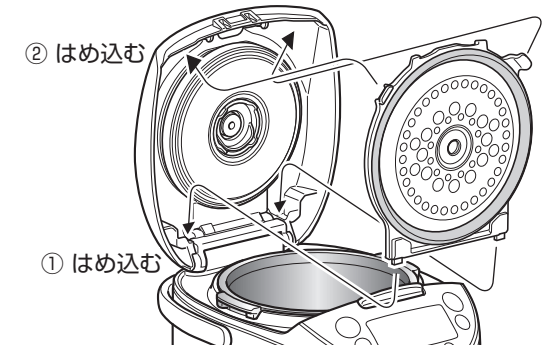
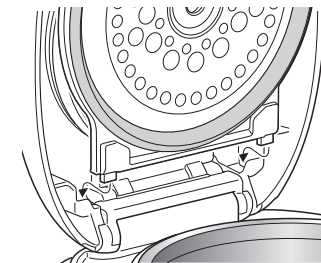

### ご注意

- 内ぶたパッキンは引っぱらない。はずすと、再度取り付けができなくなります。内ぶたパッキンがはずれたときは、お買い上げの販売店にご相談ください。

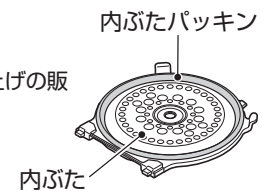

# 12 お手入れのしかた

## スチームキャップの取りはずし・取りつけ

### ■ 取りはずしかた

- 1 ふたのくぼみに指を入れ、引き上げてははずす。

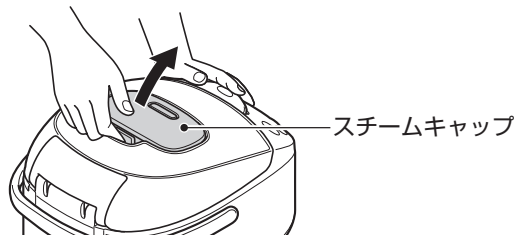

#### ご注意

炊飯直後はスチームキャップの中に熱い露がたまっているので、注意する。

- 2 スチームキャップを裏返し、キャップふたを図のようにははずす。

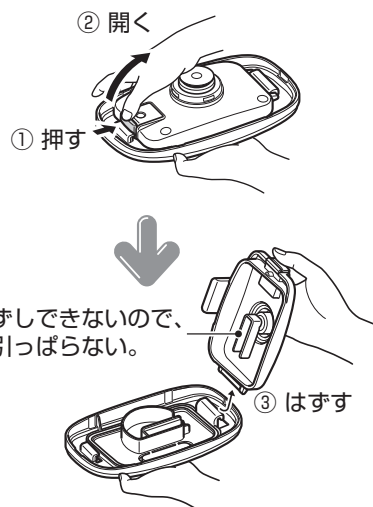

### ■ 取りつけかた

- 1 キャップふたを、キャップ本体に引っ掛ける。

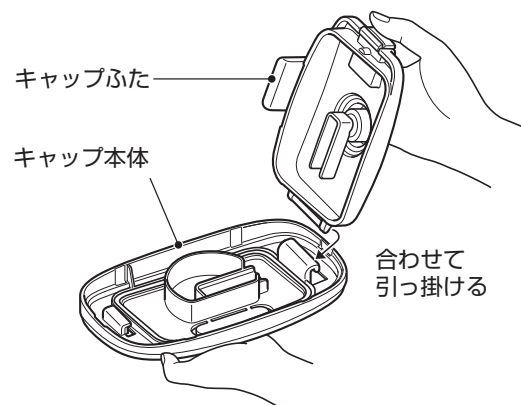

- 2 「カチッ」と音が鳴るまで押し込む。

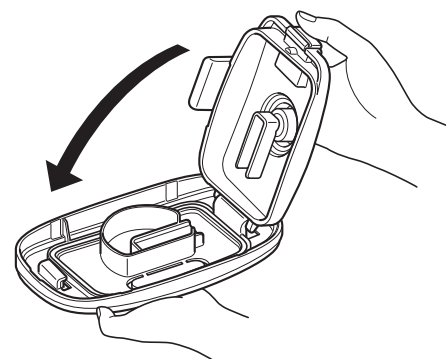

- 3 確実に、本体に取りつける。

## スチームキャップ用パッキンの取り付け

パッキンを図のように注意してきっちりはめ込む。確実にはめ込まれていないと、はずれたり、蒸気もれなどの故障の原因。

#### ご注意

リングパッキンはずさない。はずれたときは、元通りに確実にはめ込む。  
※ 取りつけにくい場合、パッキンに水を少しつける とつけやすくなります。

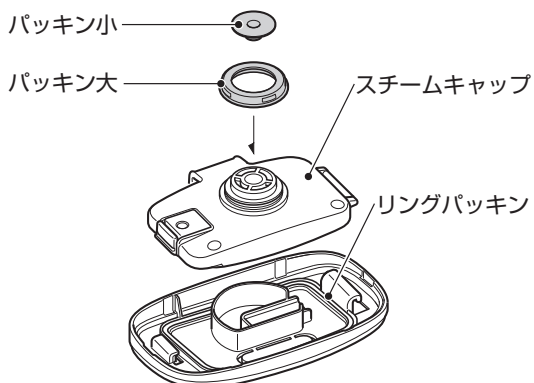

## においが気になるときや、調理後は洗浄する

※ クッキングプレートは、内なべにセットしないでください。

- 1 内なべに水を8分目まで入れ、本体にセットする。

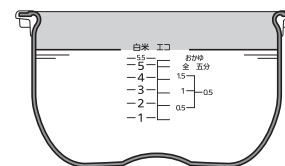

- 2 差込プラグをコンセントに差し込む。
- 3 [メニュー] キーを押して、「洗浄」を選ぶ。

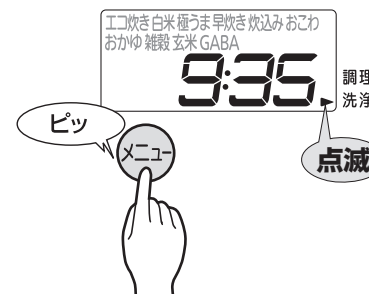

- 4 [炊飯/無洗米] キーを押す。  
(洗浄開始。約50分で終了)

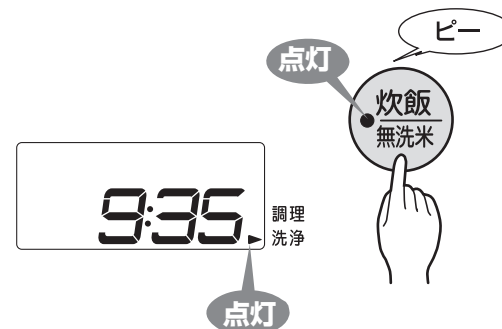

## 洗浄終了の7分前になると…

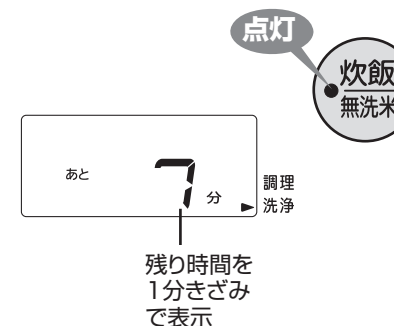

## 洗浄が終了すると…



- 5 [取消] キーを押し、差込プラグを抜いて電源コードを収納する。



- 6 本体が冷えてから、内なべに残ったお湯をすて、お手入れする。

### ■ クッキングプレート

クッキングプレートを熱湯に入れて、約1時間つけおきしてください。

調理後やにおいが気になるときは、クエン酸(約20g)を熱湯に入れて行くと、よりににおいが取り除かれます。  
※ においによっては、完全に落ちない場合があります。完全に落ちない場合は、お買い上げの販売店、または「連絡先」に記載のタイガーお客様相談窓口までご相談ください。

#### ご注意

洗浄後は、内なべ・クッキングプレート・本体が熱くなっているので、ご注意ください。やけどをするおそれ。

使いかた

# 13 うまく炊けない?と思ったら

炊きあがったごはんや炊飯器の動作などがおかしいときは、次の点をお調べください。

お調べいただくこと	お米の量や具の量、雑穀の量、水	アルカリイオン水(pH9以上)を使って炊飯した	ミネラルウォーターなど硬度の高い水を使って炊飯した	メニュー選択を間違えた	予約炊飯した	炊飯ジャーを使用後、保温を取り消さずキーを押した <b>炊飯/無洗米</b>	内なべの裏・センサーにこげついたごはんつぶや水滴などがついている	内なべが変形している	よくほぐさなかった	最大炊飯容量を超えて炊飯した
炊きあがったごはん	●	●	●	●	●	●	●	●	●	●
炊飯中	●	●	●	●	●	●	●	●	●	●
参照ページ	7・8・30	-	-	9~14	-	10	8・20	-	10	7・30

お調べいただくこと	ごはん類や内なべの縁などにこげついたものがついている	十分に洗米しなかった (無洗米は除く)	お湯(35℃以上)で洗米や水加減をした	洗米後、長時間水に浸した	洗米後、ざる上げ放置した	ふたが確実に閉まっていない	具、雑穀を混ぜ込んで炊いた調味料をよくかき混ぜなかった	割れ米が多く混ざっている	炊きあがった後、続けてすぐに炊飯した	お手入れが不十分	途中で停電があった
炊きあがったごはん	●	●	●	●	●	●	●	●	●	●	●
炊飯中	●	●	●	●	●	●	●	●	●	●	●
参照ページ	8・20・21	7・8	8	-	-	8・20・21	7	-	-	20~23	31

こんなとき	理由
うすい膜ができる	オブラート状のうすい膜は、でんぷんが溶けて乾燥したもので害はありません。
ごはんが内なべにこびりつく	やわらかいごはんやねばりけがあるごはんはつきやすいことがあります。

お調べいただくこと	お米の量や水加減を間違えた	内なべの裏・センサーにこげついたごはんつぶなどがついている	よくほぐさなかった	ごはん類や内なべの縁などに、ごはんつぶなどがついている	充分に洗米しなかった (無洗米は除く)	再加熱を3回以上行った	2時間以上の炊きあがり予約タイマーセットをした	保温を24時間以上続けている
炊きあがったごはん	●	●	●	●	●	●	●	●
炊飯中	●	●	●	●	●	●	●	●
参照ページ	7・8・30	8・20	10	8・20・21	7・8	15	12	14

お調べいただくこと	白米・無洗米以外を保温した	最小炊飯量以下で保温または再加熱した	少量のごはんをドーナツ状に保温した	冷やごはんのつぎ足をした	たしゃもじを入れたままで保温した	お手入れが不十分	炊きあがり直後の熱いごはんを再加熱した	調理を行った後、においを取り除かなかつた	ごはんを入れたまま保温を取り消した	途中で停電があった
炊きあがったごはん	●	●	●	●	●	●	●	●	●	●
炊飯中	●	●	●	●	●	●	●	●	●	●
参照ページ	14	14・15	-	14	14	20~23	15	17・19・23	-	31

困ったときは

# 14 同時調理がうまく作れない?と思ったら

クッキングプレートを使って同時調理したものがおかしいときは、次の点をお調べください。

お調べいただくこと		付属のクックブックに記載の量以上の材料や調味料など入れた	クッキングプレートに材料を均一に並べずに積み重ねて入れた	最大量を越えたり最小量より少ない量で炊飯した	「白米」メニュー以外で同時調理した	付属のクックブックに記載のメニュー以外のレシピを調理した	途中で停電があった
こんなとき	かたすぎる	●		●	●	●	
	やわらかすぎる	●		●	●	●	●
	生煮えになる	●		●	●	●	●
	しんがある	●		●	●	●	
	おこげができる	●	●	●	●	●	
	におう	●	●	●	●	●	
	べたつく	●	●	●	●	●	
	かたすぎる	●	●	●	●	●	
	やわらかすぎる	●	●	●	●	●	
	加熱が不十分	●	●	●	●	●	●
調理物	ごはんに流れ落ちる	●	●	●	●	●	
	蒸気もれる	●	●	●	●	●	
	吹きこぼれる	●	●	●	●	●	
炊飯中	炊飯時間が長い	●		●	●	●	●
	参照ページ	-	16	16	-	-	31

# 15 調理がうまく作れない?と思ったら

調理したものがおかしいときは、次の点をお調べください。

お調べいただくこと		材料の種類・分量を間違えた	材料を最大量の目安より多く入れた	材料を最小量の目安より少なく入れた	調理時間が短かった	調理時間が長かった	パッキン類や内なべの縁などにこげている いたごはんつぶ・米つぶなどがついて	ふたが確実に閉まっていない	途中で停電があった
こんなとき	煮えない	●	●		●		●	●	●
	ふきこぼれる	●	●	●					
	煮詰まる	●				●			
	参照ページ	18・20 <sup>*1</sup>	18	20	18・19		8・20・21		31

※ 1…付属のクックブックを参照。

# 16 故障かな?と思ったら

修理を依頼される前に、ご確認ください。

こんなときは	ここを確認して	こう処置してください	参照ページ
セットした時刻に炊きあがっていない	現在の時刻が正しくセットされていますか。 P.28の「炊飯時間が長い」の項目を確認して、処置する。	時刻を正しくセットする。	30
炊きあがり予約タイマーのセットができない	現在の時刻が正しくセットされていますか。 表示時間が「0:00」で点滅していませんか。 「早炊き」「炊込み」「おこわ」「調理」「洗浄」を選択していませんか。 タイマーセットができない時間を選択していませんか。	時刻を正しくセットする。 現在時刻をセットする。 「早炊き」「炊込み」「おこわ」「調理」「洗浄」はタイマーセットできません。 タイマーセットの可能な時間でタイマー炊飯する。	30 30 11
予約吸水タイマーのセットができない	「早炊き」「炊込み」「おこわ」「調理」「洗浄」を選択していませんか。	「早炊き」「炊込み」「おこわ」「調理」「洗浄」はタイマーセットできません。	13
表示部がくもる	パッキン類や内なべの縁に、こげついたごはんつぶ・米つぶなどがついていませんか。 内なべの外側がぬれていませんか。	きれいに取り除く。 乾いた布でふき取る。	8・20 ・21
再加熱できない	「炊飯/無洗米」キーを押したら「ビビビ」と警告音がする。 保温ランプが消灯していませんか。	ごはんが冷めています。約55℃以下のごはんは再加熱できません。 「保温」キーを押し、保温ランプの点灯を確認してから、再度「炊飯/無洗米」キーを押してください。	15
炊飯中*・保温中・再加熱中に音がする	「ブーン」という音。 「ジーッ」や「チリリリ…」という音。 上記の音とはまったく異なった音がする。	ファンが作動している音です。故障ではありません。 IHが作動している音です。故障ではありません。 お買い上げの販売店に修理をご依頼ください。	5 —
「炊飯/無洗米」キーを押したとき、または「保温」キーを押したときに「ビビビ…」と音がする	内なべがセットされていますか。	内なべをセットする。	8
炊飯中にスチームキャップの蒸気孔から泡が見える	沸とうによるもので故障ではありません。		—
炊きあがり予約タイマー、または予約吸水タイマーのセットをしているときに、「ビビビ」と音がする	「予約」キーを押してから、約30秒間何もしないと音でお知らせします。	続けてタイマーセットを行う。	11・13
本体内に、水や米が入ってしまった	故障の原因になりますので、お買い上げの販売店に修理をご依頼ください。		—
時刻合わせの際、[時]キーまたは[分]キーを押しても時刻セットモードにならない	炊飯中*・保温中・タイマー予約中・再加熱中は、時刻合わせできません。		30
保温ランプが点滅する	「おかゆ」のメニューを選択していませんか。	そのままにしておきますと、おかゆがのり状になりますので、お早めにお召し上がりください。	10
保温中に[時]キーを押すと「24」が点滅する	24時間以上、保温を続けていませんか。	保温時間が24時間を超えると、「24」が点滅してお知らせします。	14
調理の保温中に「6」が点滅する	調理後、6時間以上保温を続けていませんか。	6時間を越えると、「6」が点滅します。(6時間以上の保温はしない)	19
同時調理すると内ぶたに調理物が付着する	卵などを使った調理をしますと、加熱により膨らんだ食材が内ぶたに付着することがあります。気になる場合は、食材の量を減らしてください。		—
差込プラグを抜くと、現在時刻や予約時刻、保温経過時間の記憶が消える	差込プラグを差し込んだときに、表示部に「0:00」が点滅していませんか。	リチウム電池が切れています。 お買い上げの販売店に修理をご依頼ください。	5
ふたが閉まらない、または炊飯中*にふたが開く	上枠・内ぶたパッキン・フックボタン付近にごはんつぶ・米つぶなどが付着していませんか。	きれいに取り除く。	8・20 ・21

こんなときは	ここを確認して	こう処置してください	参照ページ
キーを押しても反応しない	差込プラグがコンセントに差し込まれていますか。 保温ランプが点灯していませんか。	差込プラグを、コンセントに確実に差し込む。 「取消」キーを押し、保温を取り消してから操作する。	2・8 8
電源コードが巻き込まれない	電源コードを色テープ以上に引き出していますか。 電源コードが絡まったり、ねじれたり、ゴミが詰まったりしていませんか。	お買い上げの販売店に修理をご依頼ください。 ゴミを取り除く。 絡まりやねじれを直す。	
差込プラグから火花が飛ぶ	差込プラグを抜き差しするときに小さな火花が出ることがありますが、IH方式固有のもので故障ではありません。		—
樹脂などのおいがする	使いはじめのうちは、樹脂などのおいがすることがありますが、ご使用とともに少なくなります。		—
プラスチック部分に線状や波状の箇所がある	樹脂成形時に発生する跡で、使用上の品質に支障はありません。		—
ふたが閉まらない	内ぶたが取り付けられていますか。	内ぶたを取りつけてください。	21

## こんな表示がでたときは

表示	処置	参照ページ
「Err」が表示され、「ピー——」と音が鳴り続けたり、「ビビビビビ…」という音がする	本体をカーペットなどの上や、室温の高い場所に置いておくと、吸・排気孔がふさがれ、温度が上昇し、キーを押しても反応しない場合があります。そのような場合は、以下の手順で処置してください。 ① 差込プラグを抜く ② 吸・排気孔がふさがれない室温の低い場所へ移動する ③ 再度、差込プラグをコンセントに差し込み、キー操作を行う ※それでも反応しない場合は本体の異常です。差込プラグを抜いた後、お買い上げの販売店に修理をご依頼ください。	3

## 樹脂部品について

※ 熱や蒸気にふれる樹脂部品は、ご使用にともない傷んでくる場合があります。お買い上げの販売店、または「連絡先」に記載のタイガーお客様ご相談窓口までお問い合わせください。

## 現在時刻の合わせかた

時刻は24時間で表示されます。

※炊飯(調理)中・保温中・タイマー予約中・再加熱中は、時刻合わせできません。

例:「9:30」を「9:35」に合わせる場合

**1** 差込プラグをコンセントに差し込む

**2** 時刻セットモードにする

時刻または分キーを押すと、**点灯** が点灯します。

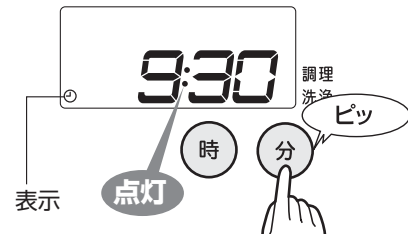

**3** 時刻を合わせる

- 「時」は**時**キー、「分」は**分**キーを押して合わせます。
- 押し続けると早送りになります。
- 時刻を合わせ終わってから、**メニュー**キーを押し、時刻合わせ完了です。

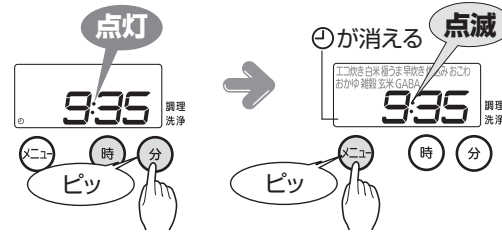

※時刻あわせを途中でやめたいときは**取消**キーを押す。

## 仕様

サイズ	1.0L (5.5合)タイプ	1.8L (1升)タイプ	
電源	100V 50~60Hz		
定格電力 (W)	1200	1350	
省エネ法関連表示 *1 *2 *3	最大炊飯要領 (L)	1.0	1.8
	区分名	B	D
	蒸発水量 <sup>4)</sup> (g)	51.5	67.4
	年間消費電力量 (kWh/年)	87.5	135.0
	1回当りの炊飯時消費電力量 <sup>5)</sup> (Wh)	168	218
	1時間当りの保温時消費電力量 <sup>5)</sup> (Wh)	18.2	23.5
	1時間当りのタイマー予約時消費電力量 (Wh)	0.65	0.65
1時間当りの待機時消費電力量 (Wh)	0.54	0.54	
炊飯容量 (L)	エコ炊き	0.18~1.0 (1~5.5合)	0.36~1.8 (2合~1升)
	白米	0.18~1.0 (1~5.5合)	0.36~1.8 (2合~1升)
	極うま	0.18~1.0 (1~5.5合)	0.36~1.8 (2合~1升)
	早炊き	0.18~1.0 (1~5.5合)	0.36~1.8 (2合~1升)
	炊込み	0.18~0.72 (1~4合)	0.36~1.26 (2~7合)
	おこわ	0.18~0.54 (1~3合)	0.36~1.08 (2~6合)
	おかゆ	0.09~0.27 (0.5~1.5合)	0.09~0.45 (0.5~2.5合)
	全かゆ 五分かゆ	0.09 (0.5合)	0.09~0.27 (0.5~1.5合)
雑穀	0.18~1.0 (1~5.5合)	0.36~1.8 (2合~1升)	
玄米	0.18~0.63 (1~3.5合)	0.36~1.08 (2~6合)	
玄米GABA (玄米ギャバ増量)	0.18~0.63 (1~3.5合)	0.36~1.08 (2~6合)	
外形寸法 <sup>6)</sup> (cm)	幅	26.0	28.8
	奥行	35.4	38.6
	高さ	21.1	24.9
本体質量 <sup>6)</sup> (kg)	3.9	4.9	
コードの長さ <sup>6)</sup> (m)	1.0		

\*1 実際にお使いになるときの消費電力量は、使用頻度・使用時間・お米の量・選んだメニュー・周囲の温度などによって変化しますので、あくまでも目安としてご覧ください。

\*2 「電気ジャー炊飯器」の家庭用品品質表示法に基づく省エネ法関連表示。

\*3 年間消費電力量は、省エネ法・特定機器「電気ジャー炊飯器」の測定方法による数値です。(区分名および各表示値も同法に基づいています。)

\*4 蒸発水量は、1回当りの炊飯時に炊飯器機体外へ放出した水の質量であり、省エネ法の目標基準値を算出するために用いる数値です。

\*5 1回当りの炊飯時消費電力量は「エコ炊き」メニュー、1時間当りの保温時消費電力量は「エコ炊き」メニュー時の電力量です。(工場出荷時)

\*6 おおよその数値です。

- 時計は、室温・使いかたによって1カ月に約30秒から120秒の差が生じる場合があります。
- 1カップ=約1合(約150g)です

## 停電があったとき

万一停電があっても再び通電されると機能は正常に働きます。

こんなとき停電になったら	再び通電されると
タイマーセット中	そのままタイマーが作動します。(停電している時間が長く、セット時刻を過ぎている場合は、すぐ炊き始めます。)
炊飯 <sup>*</sup> (再加熱)中	炊飯(再加熱)を続けます。
保温中	保温を続けます。

☆炊飯中は、調理中も含まれます。

## 消耗品・別売品お買い求めについて

- パッキン類は消耗品です。使いかたによって差がありますが、ご使用にともなって傷んでいきます。
- 内なべのフッ素加工は、ご使用にともない消耗し、はがれることがあります。(P.4参照)

消耗品について、汚れやにおい・破損がひどくなったときは、以下のいずれかでお買い求めできますので、ご相談ください。

- お買い上げの販売店
- タイガーお客様相談窓口(下記「連絡先」参照)
- 消耗品・別売品のご購入専用ホームページ(下記「連絡先」参照)

## 保証とサービスについて

※修理を依頼される前にまず「うまく炊けない?と思ったら」(P.24・25)・「同時調理がうまく作れない?と思ったら」(P.26)・「調理がうまく作れない?と思ったら」(P.27)・「故障かな?と思ったら」(P.28・29)・「こんな表示が出たときは」(P.29)をご覧ください。それでも不具合の場合は、下記に基づき、お買い上げの販売店にご相談ください。

### 1 保証書の内容のご確認と保管のお願い

保証書は、販売店にて所定事項を記入してお渡しいたしますので、「販売店印およびお買い上げ日」をご確認の上、内容をよくお読みになり、大切に保管してください。

### 2 保証期間はお買い上げの日から1年間です。(消耗品は除きます。)

保証書の記載内容に基づき修理いたします。くわしくは保証書をご覧ください。

### 3 修理を依頼されるとき

**保証期間内** ..... おそれいりますが、製品に保証書を添えて、お買い上げの販売店にご持参ください。

**保証期間内過ぎてるとき** ..... まず、お買い上げの販売店にご相談ください。修理によって機能が維持できる場合は、ご要望により有料修理いたします。ご相談の際、次のことをお知らせください。  
①製品名 ②品番 ③製品の状況(できるだけくわしく)

### 4 炊飯ジャーの補修用性能部品の保有期間は、製造打ち切り後6年です。この期間は経済産業省の指導によるものです。補修用性能部品とは、その製品の機能を維持するために必要な部品です。

### 5 修理料金とは

修理料金とは、おもに技術料と部品代で構成されています。

**技術料** ..... 不具合の原因を診断する作業、故障箇所を修復する作業(修理および部品交換・調整・修理後の点検など)の料金です。

**部品代** ..... 製品の修復に使った部品の代金です。

### 6 その他製品に関するお問合せ、ご質問がございましたら、お買い上げの販売店、または「連絡先」に記載のタイガーお客様相談窓口(下記)までご相談ください。

●本書に記載の意匠、仕様および部品は性能向上のために、一部予告なく変更することがあります。

## 連絡先

### タイガー魔法瓶株式会社

本社 〒571-8571 大阪府門真市速見町3番1号

使いかた・お買い物のご相談は **お客様ご相談窓口**

ナビダイヤル  
(全国共通番号)



**0570-011101**

市内通話料金でご利用いただけます。

受付時間 AM9:00~PM5:00 月曜日~金曜日(祝日・弊社休業日を除きます)

※携帯電話・PHSとIP電話等(ナビダイヤルを利用できない電話)の方はこちらへ TEL (06) 6906-2121

※上記の連絡先の名称、電話番号、所在地は変更することがありますのでご了承ください。

ホームページアドレス <http://www.tiger.jp/>

消耗品・別売品のご購入ホームページ <http://www.tiger.jp/shop.html>